



IMAGINER

LES PORTES D'ENTRÉE
DE DEMAIN





J, M M

“

*Avec ATLANTEM,
imaginons
les ouvertures
de demain !*

Bienvenue ! Ouvrez grand les portes de l'esthétique et de la sécurité avec la collection de portes d'entrée ATLANTEM. Harmonieuse, solide et durable, votre porte d'entrée s'adapte à votre projet. Assortie à votre maison et à votre personnalité, elle vous donne toutes les clés pour faire bonne impression, vous garantir le confort et l'isolation à l'intérieur comme à l'extérieur.

”

CONCEVOIR
FABRIQUER
POSER
VIVRE

LES CRÉATIONS SIGNÉES ATLANTEM





J'M

Notre notoriété est le fruit d'une technicité reconnue

Filiale du groupe vendéen HÉRIGE, l'entreprise ATLANTEM imagine, conçoit et commercialise des menuiseries multimatériaux et des produits de fermeture. Acteur incontournable depuis plus de 40 ans, ATLANTEM apporte une réponse adaptée à la spécificité de votre projet de porte d'entrée tout en garantissant un produit technologiquement fiable et répondant aux exigences de confort, de sécurité et de pérennité quel que soit le matériau.



14 usines dont 4 spécialisées en portes d'entrée



Plus de 1200 femmes et hommes dont 85 commerciaux de proximité



Près de 200 000 menuiseries sur mesure/an



Près de 6 000 portes d'entrée/an

LA QUALITÉ & LE SAVOIR-FAIRE FRANÇAIS



BV Cert. 6215962

Tous les produits sont fabriqués en France par du personnel qualifié, attentif à la finition et à la qualité de fabrication des portes d'entrée.

*La qualité française
pour mieux répondre
à vos attentes*

C'est également la garantie d'un produit à la pointe de la technologie et d'une fabrication respectueuse des normes environnementales.

Des produits performants répondant aux normes les plus exigeantes



Atteste que le produit satisfait aux dispositions de la réglementation européenne.



Garantit la qualité des alliages, le renforcement du traitement de surface et la performance du procédé de thermolaquage des profils aluminium.



Certifie la qualité supérieure des profils en aluminium thermolaqué. Le procédé de thermolaquage offre durabilité et esthétique.



J'M

*OUI, l'industrie innove
aussi pour l'environnement
et cherche à limiter son impact !
ATLANTEM travaille chaque jour
en ce sens mais aussi au bien-être
de ses collaborateurs*

Les bonnes pratiques : La collecte des anciennes portes d'entrée. L'aluminium, le PVC et le bois, ainsi recyclés, peuvent être réutilisés dans diverses applications.



*Écologique,
l'aluminium, le PVC et le bois sont
des matériaux qui se recyclent
à 100% chez ATLANTEM*



IMAGINER UN AVENIR DURABLE POUR NOTRE TERRE



Des engagements forts !

ATLANTEM s'investit dans une ambitieuse démarche de Responsabilité Sociétale des Entreprises (RSE), depuis plusieurs années afin de prendre en compte les impacts sociaux, environnementaux et sociétaux de ses activités.

Dès la conception de nos fermetures extérieures nous intégrons l'ensemble des paramètres techniques et réglementaires, ainsi que les normes de performance et de sécurité qui permettent de répondre aux exigences environnementales en vigueur ou à venir.

L'humain au centre de nos attentions

Convaincu que la satisfaction de ses collaborateurs au travail est un élément clé de succès de l'entreprise, ATLANTEM s'intéresse particulièrement à leur bien-être.

Le groupe RSE, composé de femmes et d'hommes issus de tous les secteurs de l'entreprise, a pour mission de dynamiser cette politique et de promouvoir ou initier tous les projets qui la nourrissent. Ils sont aussi nos ambassadeurs et ambassadrices RSE auprès de l'ensemble des collaborateurs.



*Le progrès social
au cœur de nos
préoccupations*



*Une offre
responsable
et respectueuse
de la planète*



*L'éthique
et la transparence
dans nos actions*



*Le dialogue
avec les parties
prenantes*



J'M

Vous avez le choix !

Tous les matériaux des portes d'entrée présentent des atouts et caractéristiques spécifiques en termes d'esthétique, de confort ou de sécurité.

Le choix du matériau

L'aluminium : un matériau aux caractéristiques isolantes améliorées grâce à la rupture de pont thermique, spécialement conçue pour le grand froid, vous permettra d'accéder à une palette couleurs de plus de 250 teintes RAL.

L'acier : en choisissant l'acier, vous faites le choix de la solidité, d'une excellente durée de vie et d'une efficacité thermique élevée.

Le PVC : matériau recyclable, ses qualités se mesurent sur la performance de son isolation, sa facilité d'entretien et son tarif optimal.

Le bois : si vous recherchez le charme et l'authenticité, le bois sera le matériau approprié. Il garantit une robustesse et une longévité à toute épreuve. Il demandera toutefois un entretien plus régulier et attentionné.



Porte Wallace

CHOISIR MA PORTE D'ENTRÉE PERSONNALISÉE



Esthétique

La recherche de l'esthétique et de la personnalisation

La porte d'entrée devient aujourd'hui la signature de la maison avec une tendance forte aux portes design, personnalisables grâce aux nombreux vitrages et aux incrustations de matériaux. Côté finitions, la poignée apporte une touche finale.



Confort

En quête de performances thermiques de haut niveau

La recherche du confort thermique de votre maison passe aussi par votre porte d'entrée. Les portes ATLANTEM affichent ainsi un coefficient **Ud de 0,67 W/m².K à 1,7 W/m².K.**



Sécurité

Votre sécurité, notre priorité

Quel que soit le matériau choisi pour votre porte, ATLANTEM vous propose une protection renforcée et met à votre disposition une palette d'options pour toujours plus de sécurité. Les vitrages sont en standard, retardateurs d'effractions.



J' M

Votre porte sur mesure

Tous les modèles de nos collections sont adaptables à tous les types d'habitats (neuf et rénovation). Simple, original ou spécifique, notre bureau d'études analyse et conçoit votre projet dans les moindres détails.

”

Intimité et luminosité

On retrouve 3 styles de porte : la porte pleine pour plus d'intimité, la porte semi-vitrée pour un juste milieu entre luminosité et intimité, et enfin la porte vitrée, qui laisse passer la lumière du jour pour une luminosité maximale de votre pièce d'entrée.



Porte pleine



Porte semi-vitrée



Porte vitrée



Porte Harmon

LES COLLECTIONS COMPLÈTES ET SUR MESURE



Modulez votre entrée

Donnez de l'ampleur à votre entrée et apportez de la lumière. Composez votre entrée en ajoutant impostes et fixes latéraux. Ils enrichissent les possibilités d'adaptation dimensionnelle.

Vous aimez les grandes ouvertures ? La porte tiercé est la solution.

1 VANTAIL



Porte seule



Porte cintrée
Sauf portes
First et Mixte



Porte seule
+ fixe latéral



Porte seule
+ fixe latéral
+ imposte

2 VANTAUX À OUVERTURE TOTALE

Sauf portes First



Porte seule
+ ouvrant tiercé
plein



Porte seule
+ ouvrant tiercé
vitré



2 vantaux égaux

Le choix des couleurs



Choisissez la couleur de votre porte d'entrée parmi une palette de coloris standards ou en option, et plus de 250 couleurs RAL sur demande.



J'M



ATLANTEM s'adapte parfaitement aux modes et usages d'aujourd'hui

ATLANTEM vous propose des solutions connectées sur une large gamme de produits ainsi que des outils en ligne pour faire vos choix.



*PILOTEZ votre habitat
du bout des doigts*



avec le barillet connecté **Door Keeper**



Application smartphone



Clavier à code*



Bracelet*



Badge*



à découvrir en
vidéo

Ouverture simplifiée

Door Keeper permet d'ouvrir la porte d'entrée **sans clé**. Le boîtier se fixe côté intérieur de la porte, sur le barillet. Le verrouillage et le déverrouillage de la porte s'effectue depuis un smartphone, un clavier à code, un bracelet ou un badge ; de l'intérieur d'un simple appui sur le barillet ou en le tournant manuellement.

Détection d'intrusion

Door Keeper apporte plus de confort au quotidien mais surtout plus de **sécurité**. Avec son **détecteur de vibrations**, le barillet connecté alerte en cas de tentative d'intrusion avant même l'effraction et déclenche un scénario dissuasif pour le cambrioleur.

Compatibilité : disponible sur les portes ALU Monobloc, Mixte, PVC à panneaux et Vision PVC, BOIS à panneaux et Vision BOIS, équipées d'une serrure automatique et à crochets. Post équipement possible.
*En option.

VIVRE CONNECTÉ POUR GAGNER EN CONFORT

GARANTIE
5
ans**



Pratique !

- Départ précipité...
Je m'assure, à distance, que ma porte soit bien verrouillée.
- **Pas besoin de chercher les clés** au fond de mon sac.
- Notre voisine vient nourrir le chat grâce au **clavier à code**.
- Avec mon smartphone, j'ouvre **à distance** au plombier.
- Les **badges** de mes enfants peuvent être désactivés en cas de perte.

somfy.

Contrôle et ouverture à distance de la porte

La serrure permet de consulter, à distance, le **statut de la porte** (ouvert/fermé, verrouillé/déverrouillé) à n'importe quel moment. Door Keeper est compatible avec l'écosystème TaHoma® et permet également la gestion des droits d'accès.



**Garantie 5 ans : barillet Door Keeper®.



Ma Maison facile

Profitez des solutions domotisées ATLANTEM pour l'ensemble de la maison. À découvrir dans votre catalogue Multi-matériau.



J'M

66

La sécurité avant tout !

Nous accordons une grande importance à chaque élément de votre porte d'entrée afin de vous offrir une sécurité et une robustesse optimales. Cela inclut le choix du matériau, l'épaisseur du dormant, la serrure, le barillet et le vitrage.

”

ATLANTEM équipe d'office ses portes d'une **serrure à déclenchement automatique 5 points** (2 rouleaux + 2 galets tête champignon avec gâches sécurité en standard + 1 pêne dormant).

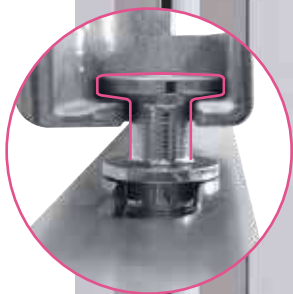

2 galets tête champignon avec gâches sécurité en standard

La serrure à déclenchement automatique 5 points



Sérénité optimale



Les portes aluminium peuvent être renforcées avec une **tôle aluminium de 1,8 mm** pour améliorer la sécurité sur tous les modèles y compris les modèles vitrés (en option).



Détecteur d'ouverture IO
Placé sur la porte d'entrée, un volet roulant ou une porte de garage, il permet de détecter une tentative d'effraction.



Serrure à crochets (en option) :
2 crochets, 3 pènes 1/2 tour et 1 pêne dormant conforme classe sécurité RC2.

LA SÉCURITÉ POUR PLUS DE SÉRÉNITÉ



Zoom sur les barilletts



Barillet bouton moleté



Barillet V5 Néo

Le **barillet V5 Néo avec fonction clé de secours** permet l'ouverture même si la clé est restée à l'intérieur. Le barillet est fourni avec une carte de propriété et 4 clés. En option, le barillet bouton moleté V5 Néo permet de verrouiller la porte de l'intérieur sans avoir besoin d'utiliser la clé.

Les options de protection renforcée contre l'effraction *Classe de résistance 2 (RC2)*



Barillet VMI+



Barillet bouton moleté VMI+

Le **barillet VMI+** avec fonction clé de secours est très résistant au crochetage (5 goupilles en acier trempé). Une clé de forte section (3 mm) à perçage latéral offre une bonne prise en main. Le barillet est fourni avec une carte de propriété et 4 clés (option : barillet bouton moleté VMI +, 4 clés fournies).

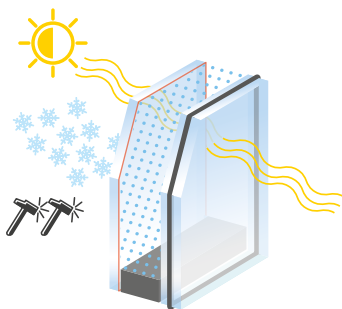

Vitrages feuilletés,
retardateurs d'effraction



Barillet Volt



Barillet bouton moleté Volt

Le **barillet Volt** avec fonction clé de secours dispose d'une clé brevetée réversible, de 6 goupilles en acier trempé anti-crochetage, anti-perçage et anti-bumping. Le barillet est fourni avec une carte de propriété et 4 clés en maillechort (option : barillet bouton moleté Volt, 4 clés fournies).

J' M



LES PORTES D'ENTRÉE ATLANTE M





Grands vitrages

p.18 à 35



Aluminium et Mixte

p.36 à 89



Acier

p.90 à 99



PVC

p.100 à 131



Bois

p.132 à 155



Les coordonnés

p.156 à 167

LUMIÈRE & INTIMITÉ

Laissez entrer une lumière naturelle exceptionnelle dans votre intérieur tout en créant une ambiance chaleureuse et accueillante. Le vitrage adapté vous offrira sécurité et intimité.

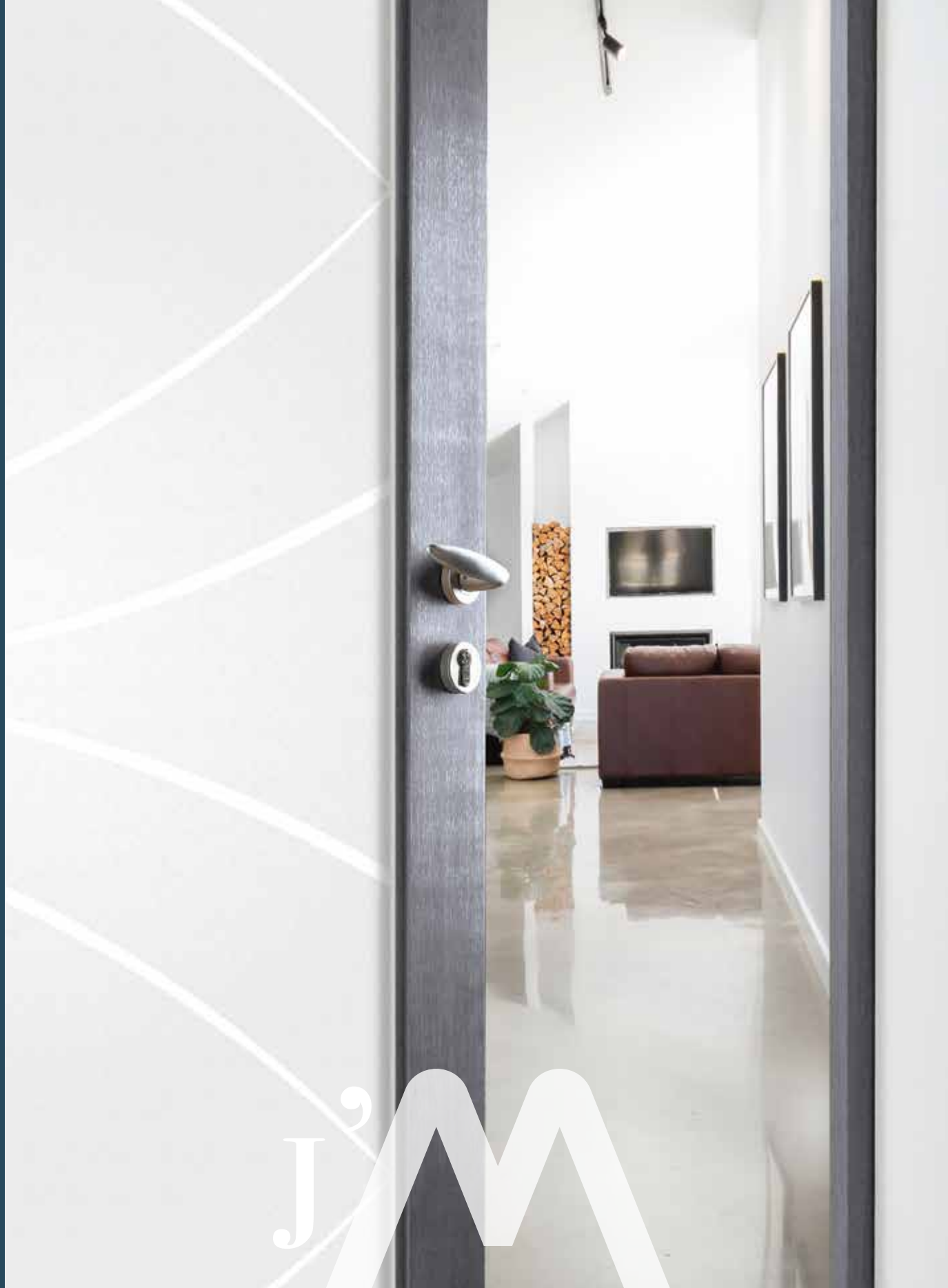

J' M

LES GRANDS VITRAGES



Porte Unic

UNIC

J'**M** personnaliser ma porte d'entrée

ALU • PVC • BOIS

Entièrement personnalisable, le modèle Unic vous permet de créer votre vitrage en choisissant une photo sur le site **stock.adobe.com**, parmi une multitude de visuels. Nos artisans réalisent à la pièce et à vos dimensions votre porte d'entrée en Aluminium, PVC ou Bois. Laissez libre cours à votre imagination !



Isolation thermique



Sécurité renforcée

porte équipée d'un vitrage retardateur d'effraction



Protection UV

couleurs préservées dans le temps



Isolation acoustique



Verre trempé

rend le vitrage 5 fois plus résistant



Nettoyage facile

insensible à la pollution

Unic

Porte aluminium à rupture de pont thermique. Vitrage feuilleté, impression numérique céramique Haute Définition, poignée plaque étroite Nova inox. Porte réalisable en bois ou en PVC.



Voyage
Ref. 96026494

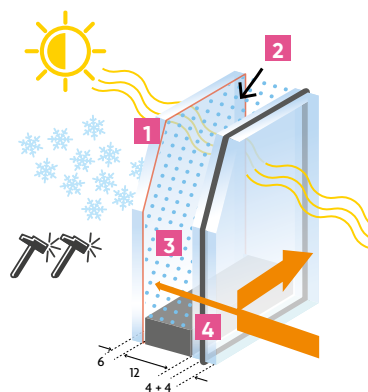

- 1 Vitrage 6 mm trempé
- 2 Impression céramique HD à l'intérieur du vitrage (pas de rayure, pas de dégradation possible...)
- 3 L'argon isole le vitrage pour éviter toute perte de chaleur vers l'extérieur du logement
- 4 Vitrage feuilleté, retardateur d'effraction 44.6 ITR (Isolation Thermique Renforcée : régule l'entrée des rayons du soleil l'été et réduit les pertes de chaleur l'hiver)

Le visuel est identique à l'intérieur comme à l'extérieur.
Luminosité moyenne à faible selon la photo choisie, sans transparence.



Zen
Ref. 230282415



Minéral
Ref. 533776396



Architecture
Ref. 157285092



Florale
Ref. 582375744



Pont
Ref. 595912587



Citadin
Ref. 447091763

Exemples de personnalisations



- 1 - Rendez-vous sur le site **www.stock.adobe.com**
- 2 - Choisissez le visuel qui vous ressemble.
- 3 - Fournissez la référence de l'image.
- 4 - Recevez votre projet avant fabrication dans nos ateliers.



À découvrir ici !



Carter

Porte bois, vitrage dépoli, poignée rosace Ella inox.
Porte réalisable en aluminium ou en PVC.
Option cintrée possible en bois et en PVC.



Porte
PVC

Porte
Aluminium

Sélection ATLANTEM



Arvon

Porte aluminium à rupture de pont thermique, vitrage feuilleté, impression numérique céramique sur vitrage dépoli trempé, poignée plaque étroite Nova inox.
Porte réalisable en aluminium ou en PVC.



Sélection ATLANTEM



Half

Porte aluminium à rupture de pont thermique, impression numérique céramique sur vitrage dépoli trempé RAL 7016, poignée plaque étroite Nova inox. Porte réalisable en bois ou en PVC.



Moody

Porte aluminium à rupture de pont thermique, vitrage dépoli feuilleté, petits bois collés, soubassement aluminium, poignée plaque étroite Nova inox.



Phelps

Porte aluminium à rupture de pont thermique, vitrage feuilleté, impression numérique céramique sur vitrage dépoli trempé RAL 7016, poignée plaque étroite Nova inox. Porte réalisable en bois ou en PVC.



► Impression numérique céramique Phelps



Sablage Robson ►

Robson

Porte aluminium à rupture de pont thermique, vitrage feuilleté, motif translucide sur vitrage dépoli, poignée plaque étroite Nova inox. Porte réalisable en bois ou en PVC.



Sélection ATLANTEM



Baguio

Porte aluminium à rupture de pont thermique, vitrage feuilleté, sablage sur vitrage miroir, poignée plaque étroite Nova inox. Porte réalisable en bois ou en PVC.





Impression numérique
céramique Bryan

Bryan

Porte aluminium à rupture de pont thermique. Vitrage feuilleté, impression numérique céramique sur vitrage dépoli trempé, poignée plaque étroite Nova inox. Porte réalisable en bois ou en PVC.



Lamb

Porte aluminium à rupture de pont thermique. Vitrage feuilleté, impression numérique céramique sur vitrage dépoli trempé, poignée plaque étroite Nova inox. Porte réalisable en bois ou en PVC.

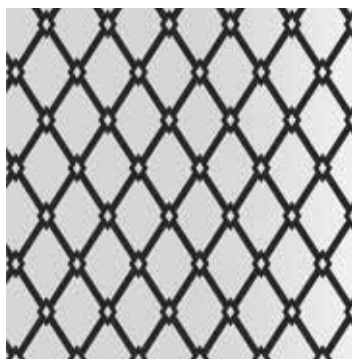

Impression numérique
céramique Bowers

Bowers

Porte aluminium à rupture de pont thermique. Vitrage feuilleté, impression numérique céramique sur vitrage dépoli trempé, poignée plaque étroite Nova inox. Porte réalisable en bois ou en PVC.

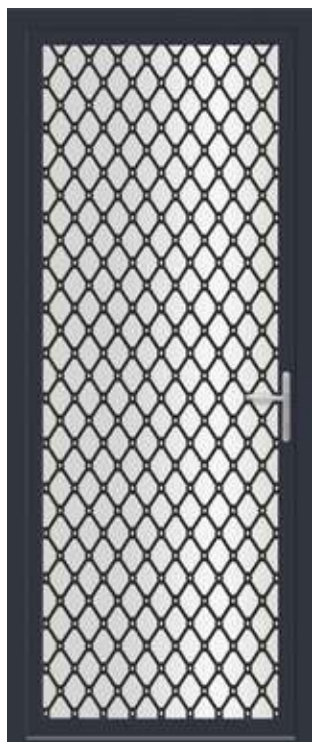

Sablage Huff

Huff

Porte aluminium à rupture de pont thermique, vitrage feuilleté, sablage sur vitrage dépoli, poignée plaque étroite Nova inox. Porte réalisable en bois ou en PVC.

Sélection
ATLANTE M



Lindsey

Porte aluminium à rupture de pont thermique. Vitrage feuilleté, impression numérique céramique Haute Définition sur vitrage dépoli trempé, poignée plaque étroite Nova inox. Porte réalisable en bois ou en PVC.



Patton

Porte aluminium à rupture de pont thermique. Vitrage feuilleté, impression numérique céramique sur vitrage dépoli trempé, poignée plaque étroite Nova inox. Porte réalisable en bois ou en PVC.

Sélection
ATLANTE M



Bridge

Porte aluminium à rupture de pont thermique. Vitrage feuilleté, impression numérique céramique sur vitrage dépoli trempé, poignée plaque étroite Nova inox. Porte réalisable en bois ou en PVC.



Mackenzie

Porte aluminium à rupture de pont thermique, vitrage feuilleté, sablage sur vitrage dépoli, poignée plaque étroite Nova inox. Porte réalisable en bois ou en PVC.





Porte Clayton



◀ Impression Clayton

Clayton

Porte aluminium à rupture de pont thermique. Vitrage feuilleté, impression numérique céramique sur vitrage dépoli trempé, poignée plaque étroite Nova inox. Porte réalisable en bois ou en PVC.

Sélection
ATLANTE M



Miller

Porte aluminium à rupture de pont thermique, vitrage feuilleté, sablage sur vitrage dépoli, poignée plaque étroite Nova inox. Porte réalisable en bois ou en PVC.



Sélection
ATLANTE M



Brady

Porte aluminium à rupture de pont thermique, vitrage feuilleté, sablage sur vitrage dépoli, poignée plaque étroite Nova inox. Porte réalisable en bois ou en PVC.



Sélection
ATLANTE M



Fox

Porte aluminium à rupture de pont thermique, vitrage feuilleté, sablage sur vitrage dépoli, poignée plaque étroite Nova inox. Porte réalisable en bois ou en PVC.



Floyd

Porte aluminium à rupture de pont thermique, vitrage feuilleté, sablage sur vitrage argenté, poignée plaque étroite Nova inox. Porte réalisable en bois ou en PVC.



◀ Sablage sur vitrage argenté effet miroir



Porte Wilson



Motifs de résine noirs et transparents

Sélection ATLANTEM

Wilson

Porte aluminium à rupture de pont thermique, vitrage feuilleté, motifs de résine noirs et transparents, poignée plaque étroite Nova inox. Porte réalisable en bois ou en PVC.



Mathis

Porte aluminium à rupture de pont thermique, vitrage feuilleté, sablage sur vitrage dépoli, poignée plaque étroite Nova inox. Porte réalisable en bois ou en PVC.

Sélection
ATLANTE



Pratt

Porte aluminium à rupture de pont thermique, vitrage feuilleté, sablage sur vitrage dépoli, poignée plaque étroite Nova inox. Porte réalisable en bois ou en PVC.



Casey

Porte aluminium à rupture de pont thermique, vitrage feuilleté, sablage sur vitrage dépoli, poignée plaque étroite Nova inox. Porte réalisable en bois ou en PVC.

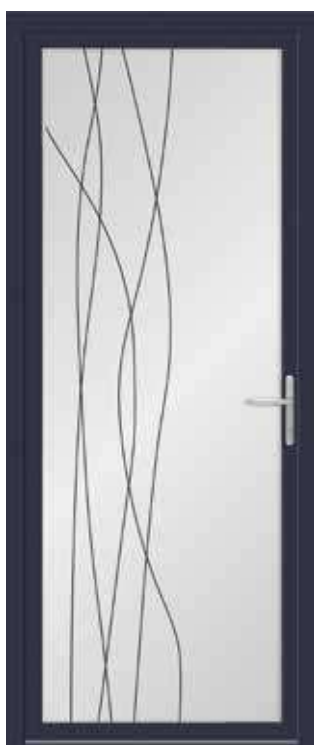

Gill

Porte aluminium à rupture de pont thermique. Vitrage feuilleté, impression numérique céramique sur vitrage dépoli trempé, poignée plaque étroite Nova inox. Porte réalisable en bois ou en PVC.



Abott

Porte aluminium à rupture de pont thermique. Vitrage feuilleté, impression numérique céramique sur vitrage dépoli trempé, poignée plaque étroite Nova inox. Porte réalisable en bois ou en PVC.



Sélection
ATLANTE M



◀ Effet ardoise

Ellis

Porte aluminium à rupture de pont thermique. Vitrage feuilleté, impression numérique céramique Haute Définition sur vitrage dépoli trempé, poignée plaque étroite Nova inox. Porte réalisable en bois ou en PVC.

Sélection
ATLANTE M



◀ Sablage Wood

Wood

Porte aluminium à rupture de pont thermique, vitrage feuilleté, sablage du motif sur vitrage dépoli, poignée plaque étroite Nova inox. Porte réalisable en bois ou en PVC.



Thomas

Porte aluminium à rupture de pont thermique, vitrage feuilleté, sablage sur vitrage dépoli, poignée plaque étroite Nova inox. Porte réalisable en bois ou en PVC.



Sélection
ATLANTE M



Victoria

Porte aluminium à rupture de pont thermique, vitrage feuilleté, sablage sur vitrage dépoli, poignée plaque étroite Nova inox. Porte réalisable en bois ou en PVC.





Sélection
ATLANTEM

Impression noir Logan ▶

Logan

Porte aluminium à rupture de pont thermique, vitrage feuilleté, impression numérique céramique sur vitrage dépoli trempé, poignée plaque étroite Nova inox. Porte réalisable en bois ou en PVC.



Baldwin

Porte aluminium à rupture de pont thermique, vitrage feuilleté, vitrage dépoli, poignée plaque étroite Nova inox. Porte réalisable en bois ou en PVC. Vitrage au choix.



J'M le vitrage clair

Bennett

Porte aluminium à rupture de pont thermique. Vitrage feuilleté, impression numérique céramique sur vitrage clair trempé, poignée plaque étroite Nova inox. Porte réalisable en bois ou en PVC.

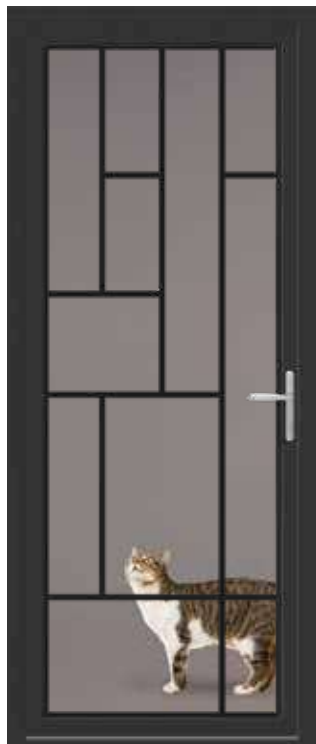

Butler

Porte aluminium à rupture de pont thermique. Vitrage feuilleté, impression numérique céramique sur vitrage clair trempé, poignée plaque étroite Nova inox. Porte réalisable en bois ou en PVC.



Esthétique

Choix des matériaux, des coloris et des vitrages décoratifs !



J'M l'aluminium

Bicoloration ou monocoloration au choix.

- **OUVRANT DE 65 MM** d'épaisseur à rupture de pont thermique
- **TRIPLE JOINT D'ÉTANCHÉITÉ**
- **REJET D'EAU EN ALUMINIUM LAQUÉ**



J'M le PVC

Personnalisez votre porte avec 3 coloris (blanc, beige, gris selon les modèles) ou choisissez une porte PVC imitation Bois qui reproduit à la perfection le bois naturel ou peint (parmi les 20 nuances proposées).

- **OUVRANT DE 82 MM** d'épaisseur à 6 chambres d'isolation parfaitement réparties. **OUVRANT INTÉGRALEMENT ET SYSTÉMATIQUEMENT RENFORCÉ** à l'aide de fibre de verre continue (Chaque mètre de profil comporte 200 000 mètres de fibres de verre)
- **DOUBLE JOINT D'ÉTANCHÉITÉ**
- **REJET D'EAU EN PVC**
- **DORMANT DE 70 MM** avec renfort thermique, associant mousse PVC basse densité et des câbles en acier intégrés, il permet d'optimiser les performances thermiques.



Option
citrée
possible



J'M le bois

Entre les nombreux modèles, les essences de bois et les nombreuses finitions disponibles, la porte Bois offre un choix illimité !

- **OUVRANT DE 58 MM** d'épaisseur
- **DOUBLE JOINT D'ÉTANCHÉITÉ**
- **ASSEMBLAGE** affleurant non marqué
- **PLINTE EXTÉRIEURE**
- **DORMANT DE 58 MM** d'épaisseur



J'M personnaliser
ma porte avec les palettes
couleurs

La sécurité par le vitrage

Vitrage SP510

Toutes les Portes Vision sont équipées d'un vitrage SP510 (ou 44.6). Il s'agit d'un verre de sécurité qui possède la capacité de résister et de retarder une tentative d'effraction grâce à sa composition.



Isolation thermique



Sécurité renforcée

porte équipée d'un vitrage retardateur d'effraction



Protection UV

couleurs préservées dans le temps



Isolation acoustique



Verre trempé

rend le vitrage 5 fois plus résistant



Nettoyage facile

insensible à la pollution

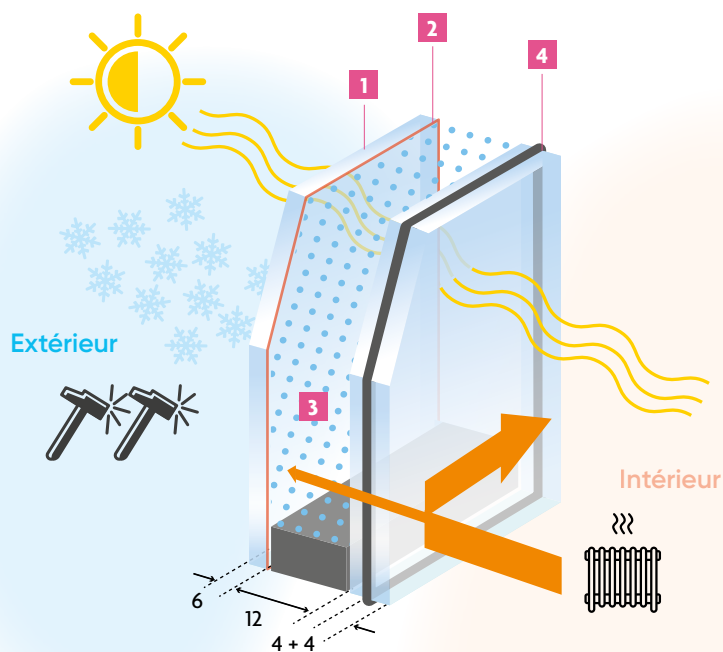

- 1 Vitrage 6 mm trempé
- 2 Impression céramique HD à l'intérieur du vitrage (pas de rayure, pas de dégradation possible...)
- 3 L'argon isole le vitrage pour éviter toute perte de chaleur vers l'extérieur du logement
- 4 Vitrage feuilleté, retardateur d'effraction 44.6 ITR (Isolation Thermique Renforcée : régule l'entrée des rayons du soleil l'été et réduit les pertes de chaleur l'hiver)

Isolation thermique :
VITRAGE 6 ITR/12 argon/SP510
Double vitrage, Ug 1.1

Isolation acoustique : 30 dB(A)

TLw (transmission de lumière par la fenêtre) : 75 %

Rayonnement U.V. 90 %

Verre feuilleté avec 6 films PVB (Poly Vinyl de Butyral)



Serrure à déclenchement automatique
5 points (2 rouleaux + 2 galets tête champignon avec gâches sécurité en standard + 1 pêne dormant)

Options de sécurité renforcée (RC2)



Optez pour la **serrure à crochets en option** :
2 crochets, 3 pènes 1/2 tour et 1 pêne dormant conforme classe sécurité RC2.

Évaluation de la résistance à l'effraction selon la norme EN 356

Le vitrage SP510 résiste à la chute de 9 billes d'acier de 4,11 kg chacune, lâchées à 9 m de haut. Il est classé P5A, ce qui correspond à une protection contre le vandalisme et l'effraction.

Les 6 films P.V.B. (Poly Vinyl Butyral), assureront le maintien en place du vitrage en cas de tentative d'intrusion. Effet dissuasif très efficace.

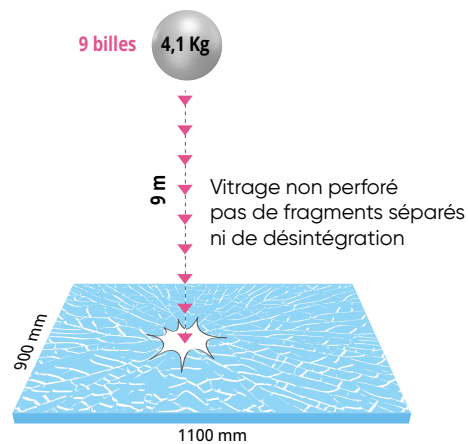

| Classe EN 356 | Degré de protection | Test hauteur de chute (m) | Performances | Exemple de produit | Épaisseur (en mm) |
|-------------------------------------|--|---------------------------|---------------------|--------------------|-------------------|
| P1 A | Protection contre le vandalisme non organisé | 1,5 m (3 billes) | Non traversé | 33.2 | 6.8 |
| P2 A | Protection contre le vandalisme non organisé | 3 m (3 billes) | Non traversé | 44.2 | 8.8 |
| P3 A | Protection contre le vandalisme non organisé | 6 m (3 billes) | Non traversé | 44.3 | 9 |
| P4 A | Protection contre l'effraction | 9 m (3 billes) | Non traversé | 44.4 | 9.5 |
| P5 A protection renforcée | Protection contre l'effraction | 9 m (9 billes) | Non traversé | 44.6/SP510 | 10.3 |

Confort

Gagnez en luminosité sans perdre en intimité

La porte Vision augmente significativement la luminosité et ce, de la façon la plus naturelle qui soit.

Les portes vitrées ATLANTEM vous garantissent un coefficient thermique performant :

Portes aluminium : **Ud de 1,5 W/m².K**

Portes PVC : **Ud de 1,3 W/m².K**

Portes Bois : **Ud de 1,5 W/m².K**

ALUMINIUM



PVC ET BOIS



Pratique !

Paumelles au réglage tridimensionnel sans dégondrer l'ouvrant !
Autolubrifiantes et gainées en polyacétal, sans effet trace noire sur les murs !

GARANTIE
10
ans

Hors quincaillerie



Seuil aluminium de 20 mm à rupture de pont thermique conforme à la réglementation PMR (Personne à Mobilité Réduite).

Option seuil de 40 mm possible pour les portes PVC.

DESIGN & ROBUSTESSE

Les portes d'entrée offrent des avantages tels que la durabilité, la résistance aux intempéries, la faible maintenance et une grande variété de styles pour s'adapter à tous les goûts et toutes les maisons.



ATLANTEM
IMAGINER LES OUVERTURES DE DEMAIN



L'ALUMINIUM & LE MIXTE

Sélection ATLANTE M



Dunn

RAL 5023, rainurage intérieur/extérieur, poignée rosace Nova inox.



Vue intérieure mixte

Blasco



Cross

RAL 9005, rainurage intérieur/extérieur, poignée rosace Nova inox.



Vue intérieure mixte

Arambol

Sélection ATLANTE M



Grant

RAL 9005, rainurage intérieur/extérieur, poignée rosace Nova inox.



Vue intérieure mixte

Bovero



Moore

Bleu canon, décor lisse intérieur/extérieur, option barre de tirage.



Vue intérieure mixte

Ipas



► Insert inox extérieur Mills



Mills

RAL 7016, insert inox extérieur en applique, rainurage intérieur/extérieur, poignée rosace Nova inox.



SAUF MIXTE 

Vue intérieure mixte

Herrera



Tyler

Bleu canon, rainurage intérieur/extérieur, poignée rosace Nova inox.

SAUF MIXTE 



Vue intérieure mixte

Prado



Parson

RAL 7022, insert inox intérieur/extérieur affleurant, rainurage intérieur/extérieur, poignée rosace Nova inox.

SAUF MIXTE 



Vue intérieure mixte

Ortis



Porte Houston

Sélection
ATLANTE M



Houston

RAL 7016, insert inox extérieur en applique, poignée rosace Nova inox, décor lisse intérieur en standard.



Vue intérieure mixte
Eras

Sélection
ATLANTE M



Lee

RAL 7016, insert inox extérieur affleurant, rainurage intérieur/ extérieur, poignée rosace Nova inox.



Vue intérieure mixte
Ferra

Sélection
ATLANTE M



Reed

RAL 7016, insert inox extérieur en applique, rainurage intérieur/ extérieur, poignée rosace Nova inox.



Vue intérieure mixte
Mesa



► **Lee** : insert inox affleurant, rainurage du parement aluminium



► **Reed** : insert inox applique, rainurage du parement aluminium



Porte Glover

Sélection ATLANTEM



Glover

RAL 7016, insert inox intérieur/ extérieur affleurant, rainurage intérieur/extérieur, poignée rosace Nova inox.



Vue intérieure mixte
Triana



Nash

RAL 7016, insert inox extérieur en applique, poignée rosace Nova inox, décor lisse intérieur en standard.

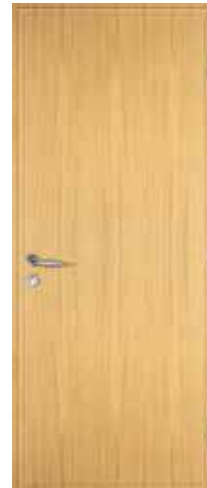

Vue intérieure mixte
Landry

Sélection
ATLANTEM



Opale

RAL 7016,
insert céramique extérieur
en applique, poignée rosace
Nova inox, décor lisse
intérieur en standard.



Vue intérieure mixte
Lorenzo

Sélection
ATLANTEM



Quartz

RAL 7016,
insert céramique extérieur
en applique, poignée
rosace Nova inox, décor
lisse intérieur en standard.

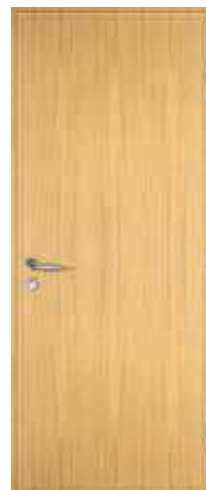

Vue intérieure mixte
Marana

Sélection
ATLANTEM



► Insert céramique



Pyrite

RAL 7016,
insert céramique extérieur
en applique, poignée rosace
Nova inox, décor lisse
intérieur en standard.



Vue intérieure mixte
Lucas





Porte Tucker



Poignée de tirage incrustée en inox



Tucker

RAL 7022, rainurage intérieur/extérieur, poignée de tirage incrustée en inox.



Vue intérieure mixte
Rosario



Barton

RAL 9007, poignée de tirage extérieure intégrée laquée à la couleur de la porte.



Vue intérieure mixte
Pardono



Porte Douglas



► Poignée de tirage incrustée en inox



Douglas

RAL 8019, rainurage intérieur/ extérieur, poignée de tirage incrustée en inox, vitrage dépoli 2 faces inclus.



Vue intérieure mixte

Ribéra



Fletcher

Noir 2100 sablé, poignée de tirage extérieure intégrée laquée RAL 3004, vitrage dépoli 2 faces inclus.



Vue intérieure mixte

Félipé



► Poignée de tirage intégrée laquée RAL 3004



▼ Poignée intégrée à la couleur de la porte



▼ Poignée intégrée RAL 9016



Porte Austin



DESIGN INÉDIT

signé



► Grille motif Papyrus



► Grille motif Jungle



Austin

Grille motif Jungle ou Papyrus, poignée rosace Fold inox, vitrage dépoli.
Grille motif Papyrus RAL 7016 texturé.



Vue intérieure alu
Austin



Vue intérieure mixte
Leonardo

Personnalisez la couleur* de la grille à vos envies



Grille motif Jungle RAL 3004 texturé

Grille motif Jungle RAL 7016 texturé

Grille motif Jungle RAL 9005 texturé

Grille motif Jungle Noir 2100 sablé

Grille motif Jungle Gris 2900 sablé

Grille motif Jungle Gris clair SGP texturé

Grille motif Jungle Gris métallique SMB texturé

Grille motif Papyrus RAL 9006 texturé

* 8 coloris disponibles

Collection Tendance



Porte Oliver

Sélection ATLANTEM



Oliver

Bleu canon, poignée rosace Nova inox, vitrage dépoli.



Vue intérieure mixte

Lauria



▼ Insert inox extérieur en applique, rainurage, vitrage dépoli 2 faces inclus



Groff

Noir 2100 sablé, insert inox extérieur en applique, rainurage intérieur/extérieur, poignée rosace Nova inox, vitrage dépoli 2 faces inclus.



Vue intérieure mixte

Marquez



Morgan

Sablé Mars 2525, Insert inox en applique et rainurage intérieur/ extérieur, poignée rosace Nova inox, vitrage Spina en option, vitrage dépoli 2 faces inclus.



Vue intérieure mixte

Olmo



Cook

Gris 7012, poignée rosace Nova inox, vitrage Strate en option, vitrage dépoli 2 faces inclus.



Vue intérieure mixte

Albira



Porte Morgan



► Option vitrage décoratif Landar





Porte Sims



Sims

RAL 7016, insert inox extérieur en applique, barre de tirage, vitrage dépoli 2 faces inclus.



Vue intérieure mixte

Trias



Flores

RAL 7035, rainurage intérieur/extérieur, poignée rosace Nova inox, vitrage dépoli 2 faces inclus.



Vue intérieure mixte

Blavis

SAUF MIXTE

Sélection ATLANTEM



Hogan

RAL 7016, poignée rosace Nova inox, vitrage dépoli.



Vue intérieure mixte

Duque

Sélection ATLANTEM



Roy

RAL 3004, insert inox extérieur en applique, poignée rosace Nova inox, vitrage dépoli.



Vue intérieure mixte

Navaro



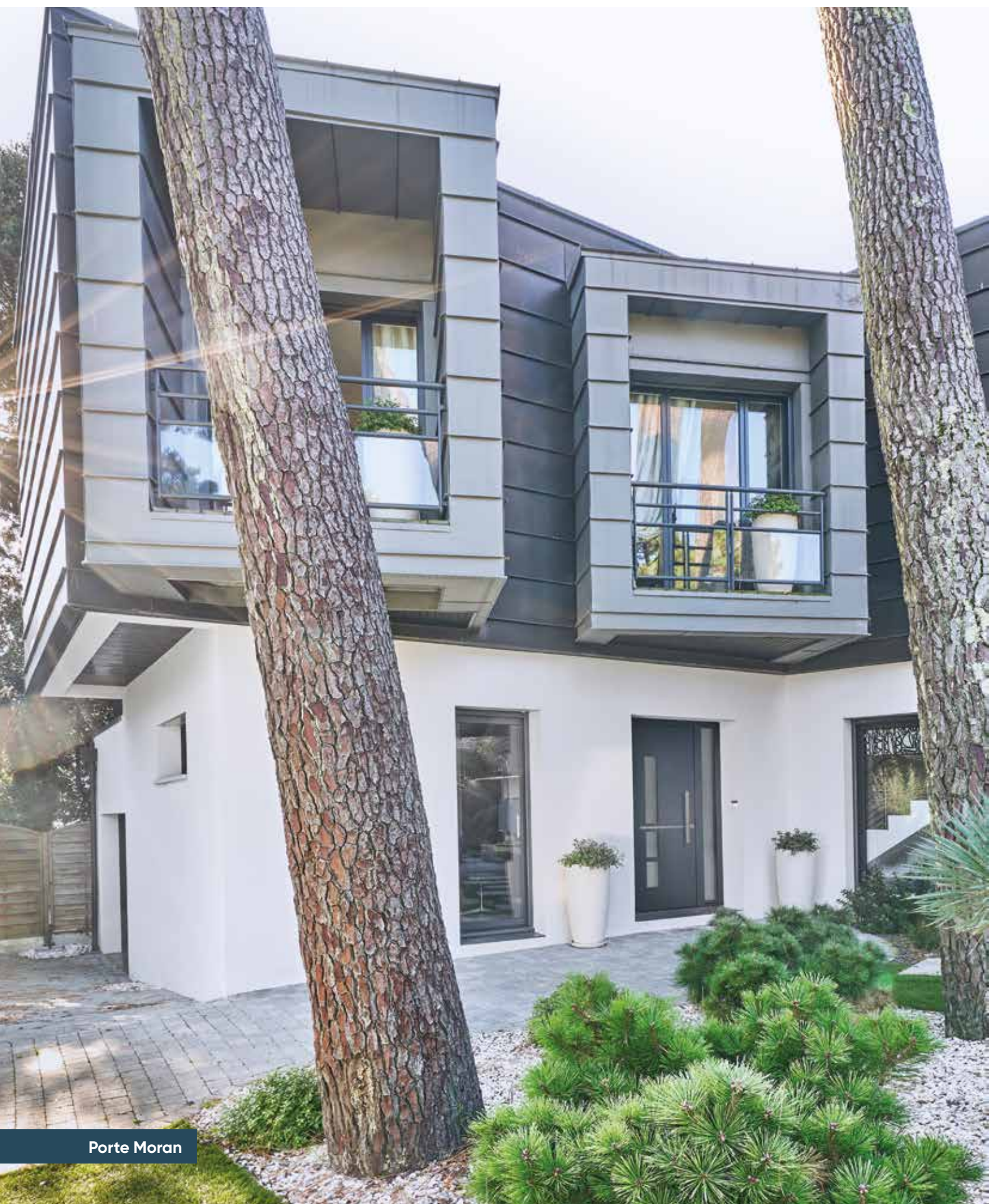

Porte Moran

Sélection
ATLANTEM



Todd

RAL 7016, rainurage intérieur/extérieur, poignée rosace Nova inox, vitrage dépoli.



Vue intérieure mixte
Selva



Moran

Gris 2900 sablé, insert inox extérieur en applique, poignée rosace Nova inox, vitrage dépoli 2 faces inclus.



Vue intérieure mixte
Galbis

Sélection
ATLANTEM



Turner

RAL 5023, insert inox extérieur en applique, rainurage intérieur/extérieur, poignée rosace Nova inox, vitrage dépoli.

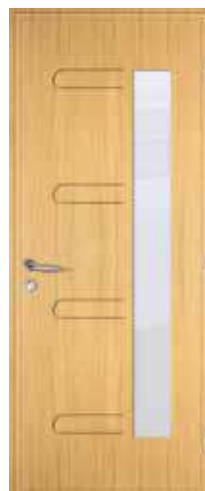

Vue intérieure mixte
Porra

Sélection
ATLANTEM



Phillips

RAL 7016, rainurage int./ext., option barre de tirage, vitrage dépoli 2 faces inclus.



Vue intérieure mixte
Suarez



Porte Porter

Sélection ATLANTE^M



Porter

Gris 2900 sablé, insert inox intérieur/extérieur en applique en standard, poignée rosace Nova inox, vitrage dépoli 2 faces inclus.



Vue intérieure mixte

Sancho



Becker

RAL 7012, rainurage intérieur/extérieur, poignée rosace Nova inox, vitrage dépoli.



Vue intérieure mixte

Alegre

SAUF MIXTE



Porte Ramsey



Ramsey

RAL 7012, rainurage intérieur/extérieur, poignée rosace Nova inox, vitrage dépoli.



Vue intérieure mixte
Sango



► Sablage Kim



► Sablage Soto



Collection Tendance



Maxwell

RAL 7012, rainurage intérieur/extérieur, poignée rosace Nova inox, vitrage dépoli 2 faces inclus.



Vue intérieure mixte
Quintana

Powell

RAL 3004, insert inox extérieur en applique, poignée rosace Nova inox, option vitrage Aria.



Vue intérieure mixte
Ortega



► Fusing Aria rouge



► Fusing Aria noir



Porte Hart



Hart

RAL 9005, rainurage intérieur/extérieur, poignée rosace Nova inox, vitrage dépoli.



Vue intérieure mixte
Clavero



Stewart

RAL 7012, insert inox extérieur en applique, poignée rosace Nova inox, vitrage dépoli 2 faces inclus.



Vue intérieure mixte
Orosco



Porte Olio (vue intérieure)



► Vue intérieure Olio

Sélection ATLANTE M

Scott

RAL 7016, insert inox extérieur en applique, rainurage intérieur/extérieur, poignée rosace Nova inox, vitrage dépoli.



► Insert inox Scott



Vue intérieure mixte
Olio



Porte Harvey



► Fusing Key



► Fusing Galerne



Harvey

RAL 7016, insert inox extérieur en applique, poignée rosace Nova inox, vitrage dépoli.



Vue intérieure mixte
Cristina





Porte Higgins



Sélection
ATLANTE M

Lewis

RAL 7016, insert inox extérieur en applique, rainurage intérieur/extérieur, poignée rosace Nova inox, vitrage dépoli 2 faces inclus.



Vue intérieure mixte
Fontany



Sélection
ATLANTE M

Luna

RAL 7016, rainurage intérieur/extérieur, poignée rosace Nova inox, vitrage dépoli.



Vue intérieure mixte
Fuentes

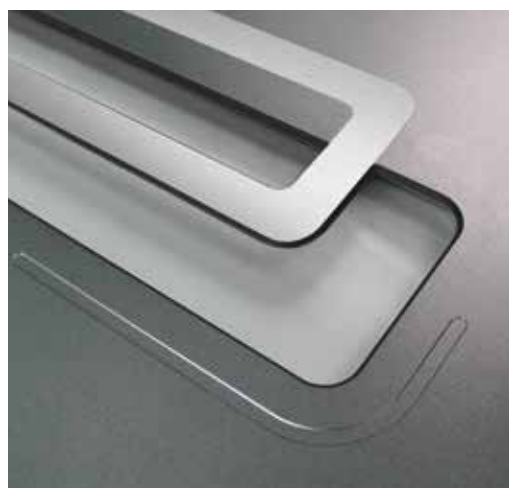

▶ Insert inox Higgins



Higgins

RAL 9005, insert inox intérieur/extérieur affleurant, rainurage intérieur/extérieur, poignée rosace Nova inox, vitrage dépoli 2 faces inclus.





Porte Harmon



► Rainurage et vitrage Harmon



Harmon

RAL 7016, rainurage intérieur/extérieur, poignée rosace Nova inox, vitrage dépoli 2 faces inclus.



Vue intérieure mixte

Amigo



Daniels

Noir 2100 sablé, insert inox intérieur/extérieur en applique en standard, rainurage intérieur/extérieur, poignée rosace Nova inox, vitrage dépoli 2 faces inclus.



Vue intérieure mixte
Moli

Sélection ATLANTE



Rice

RAL 7016, rainurage intérieur/extérieur, poignée rosace Nova inox, vitrage dépoli.



Vue intérieure mixte
Molto



Porte Daniels



Cox

RAL 9005, insert inox extérieur en applique, rainurage intérieur/extérieur, poignée rosace Nova inox, vitrage dépoli.



Vue intérieure mixte
Amador



Porte Carson



Carson

Bleu canon, insert inox extérieur en applique, rainurage intérieur/extérieur, bâton de tirage, vitrage dépoli 2 faces inclus.



Vue intérieure mixte
Esteban

Sélection ATLANTE



Olson

RAL 7012, insert inox extérieur en applique, rainurage intérieur/extérieur, poignée rosace Nova inox, vitrage dépoli 2 faces inclus.



Vue intérieure mixte
Morenos



Sullivan

Sablé Mars 2525, rainurage intérieur/extérieur, poignée rosace Nova inox, vitrage dépoli 2 faces inclus.



Vue intérieure mixte
Reyes



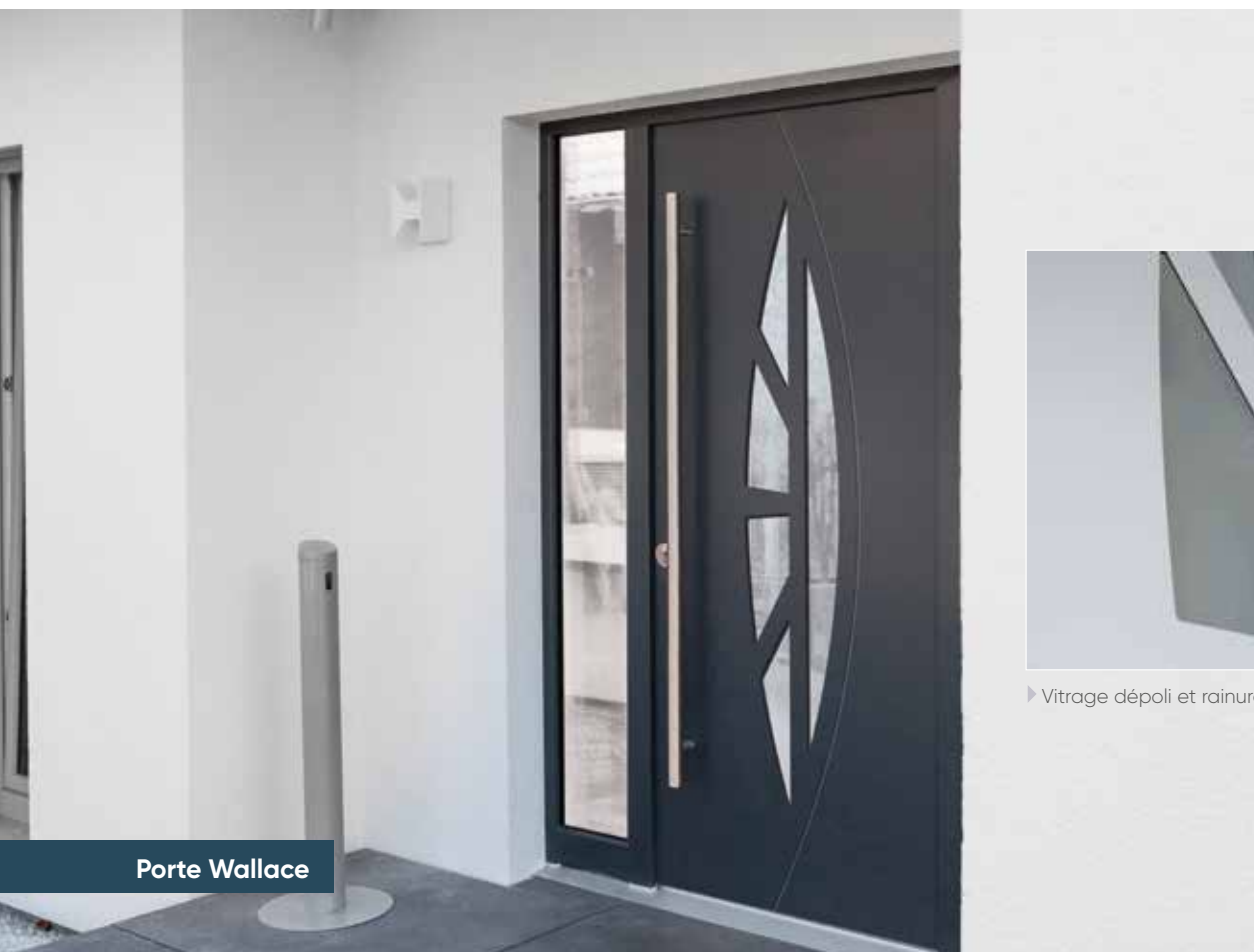

► Vitrage dépoli et rainurage Wallace

Porte Wallace



Wallace

Gris 2900 sablé, rainurage intérieur/extérieur, poignée rosace Nova inox, vitrage dépoli 2 faces inclus.



Vue intérieure mixte
Hernandez



Banks

RAL 6019, insert inox extérieur en applique, rainurage intérieur/extérieur, poignée rosace Nova inox, vitrage dépoli 2 faces inclus.



Vue intérieure mixte
Sojo



Porte Clark



► Fusing Bluemoon



► Fusing Burga



Clark

RAL 7016, insert inox extérieur en applique, poignée rosace Nova inox vitrage dépoli.



Vue intérieure mixte

Alvaro





Porte Jordan



► Rainurage et vitrage dépoli



Jordan

Gris 2900 sablé, rainurage intérieur/extérieur, poignée rosace Nova inox, vitrage dépoli 2 faces inclus.



Vue intérieure mixte

Gonzalez

Sélection ATLANTEM



Edwards

RAL 3004, insert inox extérieur en applique, option barre de tirage demi-lune, vitrage dépoli 2 faces inclus.



Vue intérieure mixte

Vargas

Sélection ATLANTEM



Mitchell

RAL 7035, rainurage intérieur/extérieur, option barre de tirage demi-lune, vitrage dépoli 2 faces inclus.



Vue intérieure mixte

Aguila





Porte Ferguson



Ferguson

RAL 9005, insert inox intérieur/extérieur en applique, poignée rosace Nova inox, vitrage dépoli 2 faces inclus.



Vue intérieure mixte
Murillo



▼ Vitrage Samiel



Ward

Bleu canon, poignée rosace Nova inox, vitrage dépoli 2 faces inclus.



Vue intérieure mixte
Ramis



Ross

RAL 5003, rainurage intérieur/extérieur, poignée rosace Nova inox, vitrage dépoli.



Vue intérieure mixte
Munoz

Sélection
ATLANTE M



Peny

Gris métallisé SMB, rainurage intérieur/extérieur, poignée rosace Nova inox, vitrage dépoli 2 faces inclus.



Vue intérieure mixte

Nacher



Norton

Gris 2900 sablé, insert inox extérieur (uniquement) en applique, rainurage intérieur/extérieur, poignée rosace Nova inox, vitrage dépoli 2 faces inclus.



Vue intérieure mixte

Arrio



▼ Vitrage Solana en option

Sélection
ATLANTE M



Gray

RAL 9005, rainurage intérieur/extérieur, poignée rosace Nova inox, vitrage dépoli 2 faces inclus.



Vue intérieure mixte

Calder

Sélection
ATLANTE M



Owens

RAL 9006 Galet, rainurage intérieur/extérieur, poignée rosace Nova inox, vitrage dépoli 2 faces inclus.



Vue intérieure mixte

Lucio



Porte Smith



Porte Smith



► Mouluration rapportée 2 faces, cimaise et jet d'eau extérieur

Smith

RAL 7039, mouluration rapportée 2 faces, cimaise et jet d'eau extérieur, poignée plaque Nova inox, vitrage dépoli avec grille incorporée, option boîte aux lettres (disponible sur porte de 950 mm de largeur mini.), option bâton de maréchal aspect inox brossé.

Exemples d'élévation modèle Smith



780 x 2018 mm*



950 x 2184 mm*



970 x 2200 mm*

*Dimensions Hors Tout



Porte Williams



Williams

RAL 7022, mouluration rapportée 2 faces, cimaise et jet d'eau extérieur, poignée plaque Nova inox, vitrage dépoli avec grille incorporée, option bâton de maréchal aspect inox brossé.

Exemples d'élévation modèle Williams



780 x 2018 mm*



950 x 2184 mm*



970 x 2200 mm*

*Dimensions Hors Tout



Fleming

Bleu canon, mouluration rapportée 2 faces, cimaise et jet d'eau extérieur, poignée plaque Nova inox, vitrage dépoli avec grille incorporée, option bâton de maréchal aspect inox brossé.

Exemples d'élévation modèle Fleming



780 x 2018 mm*



950 x 2184 mm*



970 x 2200 mm*

*Dimensions Hors Tout

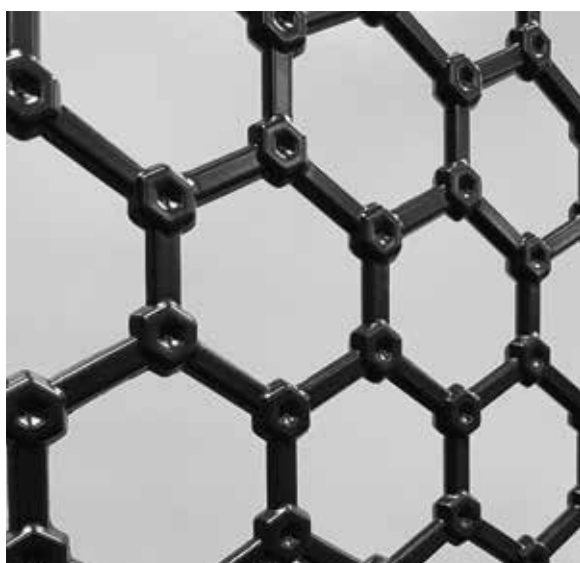

► Grille incorporée Fleming



Jackson

RAL 7037 mouluration rapportée 2 faces, cimaise et jet d'eau extérieur, poignée plaque Nova inox, vitrage delta clair, option bâton de maréchal aspect inox brossé (vitrage clair non réalisable).



Porte Fleming + semi-fixe vitré avec grille

*Donnez de l'ampleur
à votre entrée*

OPTEZ POUR UN SEMI-FIXE LATÉRAL



Smith + semi-fixe

RAL 7016, mouluration rapportée 2 faces, cimaise et jet d'eau extérieur, poignée plaque Nova inox, vitrage dépoli avec grille incorporée.

Atkins + semi-fixe

RAL 7016, mouluration rapportée 2 faces, cimaise et jet d'eau extérieur, poignée plaque Nova inox.



Jackson + Semi-fixe vitré

RAL 7016, mouluration rapportée 2 faces, cimaise et jet d'eau extérieur, poignée plaque Nova inox, vitrage dépoli.





Palmer

RAL 7012
mouluration
rapportée 2 faces,
poignée rosace
Nova inox, vitrage
dépoli avec option
grille incorporée
Alva, option bâton
de maréchal
aspect inox brossé
(vitrage clair non
réalisable).

JM les décors grilles impression numérique



Vitrage Arès



Vitrage Éris



Vitrage Thémis



Vitrage Éole



Vitrage Déméter



Porte Curtis



White

RAL 8014, mouluration intérieure/extérieure, poignée plaque Nova inox, option vitrage Chinock.



Vue intérieure mixte
Romano



► Chamsin (bleu, vert, rouge ou clair)



► Vitrage Bevel naturel



► Vitrage Opus



► Vitrage Reyes



le décor grille en impression numérique



Vitrage Déméter

SAUF MIXTE



▶ Vitrage Reyes



▶ Vitrage plomb Opus



▶ Vitrage plomb Opus

Sélection
ATLANTE M



Curtis

RAL 7016, mouluration intérieure/extérieure, poignée plaque Nova inox, vitrage delta clair avec option petits bois incorporés laiton.



Vue intérieure mixte
Arbona



J'M les décors grilles en impression numérique



Vitrage Arès



Vitrage Éris



Vitrage Thémis



Vitrage Éole



Vitrage Déméter



Collection Tradition



Porte Terry



SAUF MIXTE 

Harris

RAL 8014, mouluration intérieure/extérieure, poignée plaque Nova inox, vitrage delta clair avec option petits bois incorporés laiton.



Vue intérieure mixte
Cassoli



▶ Vitrage Aigol



▶ Vitrage Flower



SAUF MIXTE 

Terry

RAL 7012, mouluration intérieure/extérieure, poignée plaque Nova inox, option vitrage Sodalite.



SAUF MIXTE 

Vue intérieure mixte
Pinazo



Davis

RAL 1015, mouluration intérieure/extérieure, poignée plaque Nova inox, vitrage delta clair avec option petits bois incorporés laiton.



Vue intérieure mixte
Aroca



Sélection
ATLANTE^M



Atkins

RAL 7016, mouluration rapportée 2 faces, cimaise et jet d'eau extérieur, poignée plaque Nova inox, option bâton de maréchal aspect inox brossé.



SAUF MIXTE

Ray

RAL 7016, mouluration intérieure/extérieure, poignée plaque Nova inox.



Vue intérieure mixte

Mateo



▶ Vitrage Diamant



SAUF MIXTE

Brown

RAL 7016, mouluration intérieure/extérieure, poignée plaque Nova inox, vitrage delta clair avec option petits bois incorporés laiton.



Vue intérieure mixte

Altar



Porte Watt



Watt + semi-fixe

Sablé Mars 2525, mouluration intérieure/ extérieure, poignée plaque Nova inox, option vitrage Rose.



Watt + semi-fixe

RAL 7022, mouluration, intérieure/extérieure, poignée plaque Nova inox, option vitrage Salomé.

Watt

Noir 2100 sablé, mouluration intérieure/ extérieure, poignée plaque Nova inox, option vitrage Rose.



► Vitrage Rose



Watt

Noir 2100 sablé, mouluration intérieure/ extérieure, poignée plaque Nova inox, vitrage Delta clair.





Porte Cooper



Cooper

Bleu canon,
insert inox
2 faces, poignée
rosace Nova
inox.



Gordon

RAL 7037,
rainurage
intérieur/extérieur,
poignée rosace
Nova inox.



Warren

RAL 7016, rainurage intérieur/extérieur,
poignée rosace Nova inox, vitrage dépoli.



Murphy

Gris 2900 sablé, rainurage intérieur/extérieur,
poignée rosace Nova inox, vitrage dépoli
2 faces inclus.



Russel

RAL 8014, insert inox extérieur en applique,
poignée rosace Nova inox, vitrage dépoli
2 faces inclus.

Mackay

Noir 2100 sablé,
poignée rosace
Nova inox,
vitrage dépoli.



► Insert inox en option



Wade

Gris 2900 sablé,
rainurage intérieur/
extérieur, poignée
rosace Nova inox.



► Insert inox en option

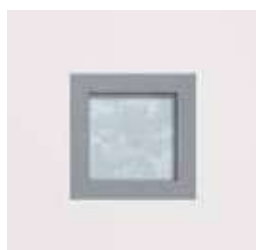

► Insert inox en option



► Insert inox en option

Thompson

RAL 5023,
poignée rosace
Nova inox, vitrage
dépoli.

Morris

Noir 2100 sablé,
rainurage intérieur/
extérieur,
poignée rosace
Nova inox.

Esthétique

Monocolore, bicolore ou mixte, vous avez le choix

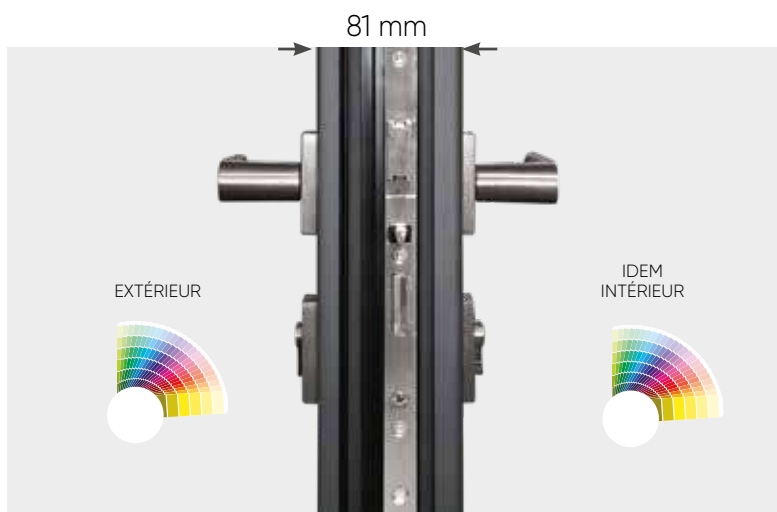

En version monocoloration

un grand choix de couleurs (intérieur/extérieur identique).

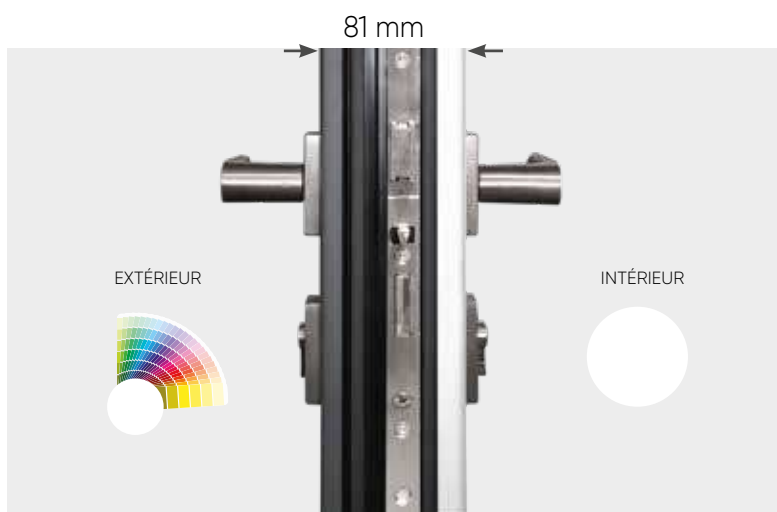

En version bicoloration

le choix de la couleur en extérieur, la sobriété et neutralité du blanc à l'intérieur de votre habitation.

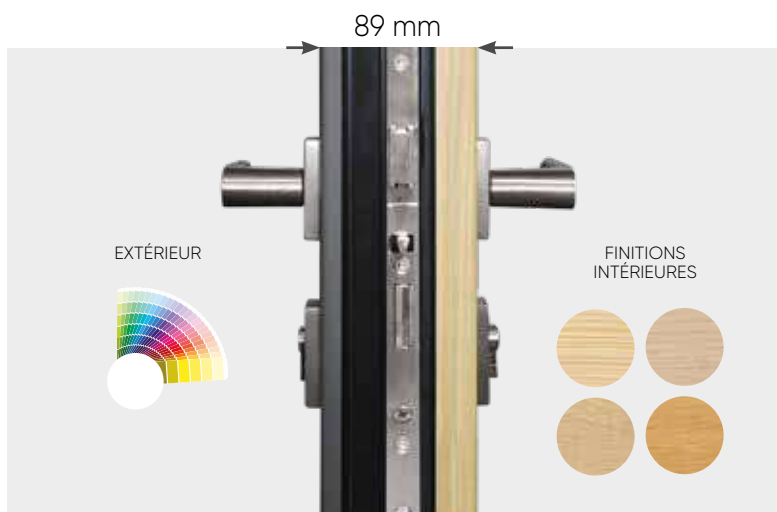

En version mixte

le design de l'aluminium à l'extérieur avec ses nombreuses couleurs au choix, la chaleur et l'esthétique du bois à l'intérieur.

Sauf Atkins, Jackson, Higgins, Palmer, Smith, Williams et modèles First.

Couleurs aluminium

Personnalisez votre porte

Les couleurs standards

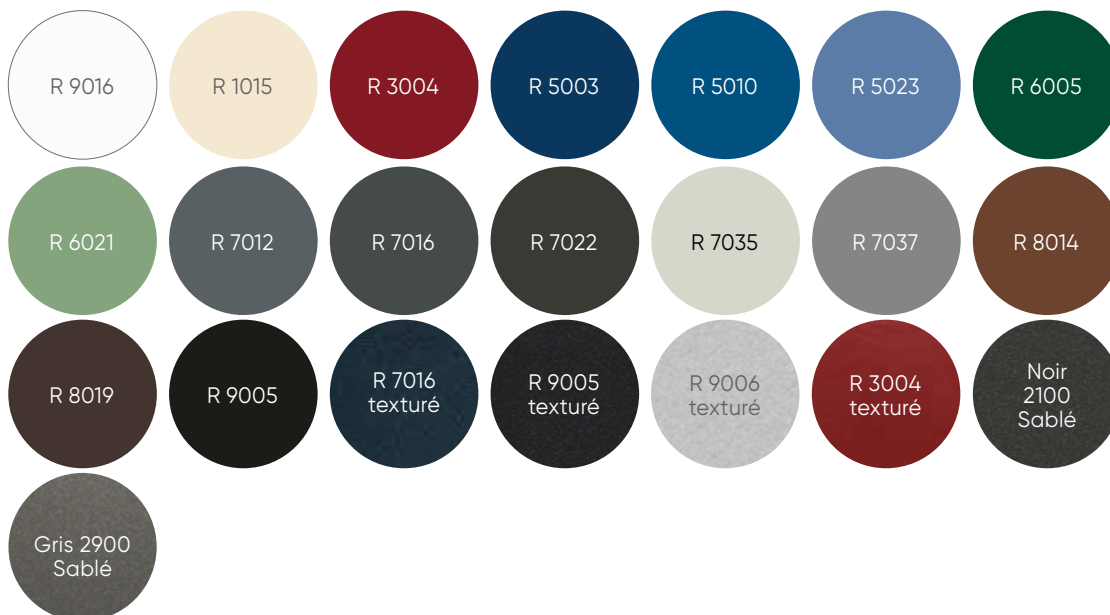

Les couleurs en option



Porte mixte : 4 finitions intérieures bois



...ET PLUS DE 250 COULEURS RAL SUR DEMANDE



Confort

Une bonne isolation pour gagner en confort et en économie d'énergie !

GARANTIE
10
ans

Hors
quincaillerie

La porte monobloc améliore l'isolation d'une porte en alu. La structure à rupture de ponts thermiques et la qualité des joints augmentent considérablement son étanchéité et ses performances thermiques.

Les Portes ATLANTEM vous garantissent un coefficient thermique performant :
jusqu'à : **Ud de 1,09 W/m².K***

Le coefficient Ud permet de mesurer l'isolation thermique apportée par la porte d'entrée. Plus ce coefficient est bas, plus votre porte est isolante.

Le saviez-vous ?

Le remplacement d'une porte ayant un Ud de 1,6 par une porte avec un Ud de 1,1 W/(m².K) permet de réduire de **30 % les déperditions d'énergie.**

*pour un modèle plein en aluminium (détail pour chaque modèle page 176)

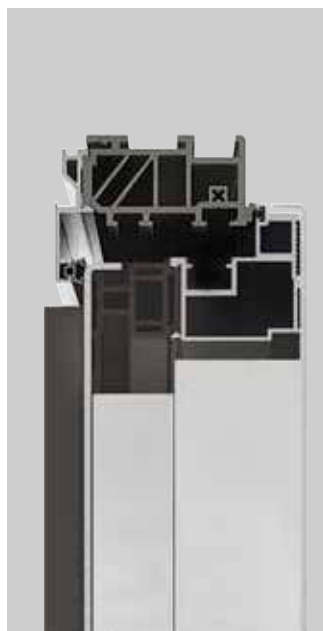

Innovant !

Dormant hybride

Le bon matériau au bon endroit (le PVC pour son pouvoir isolant, l'aluminium pour sa résistance et son esthétique, le bois pour son aspect chaleureux)

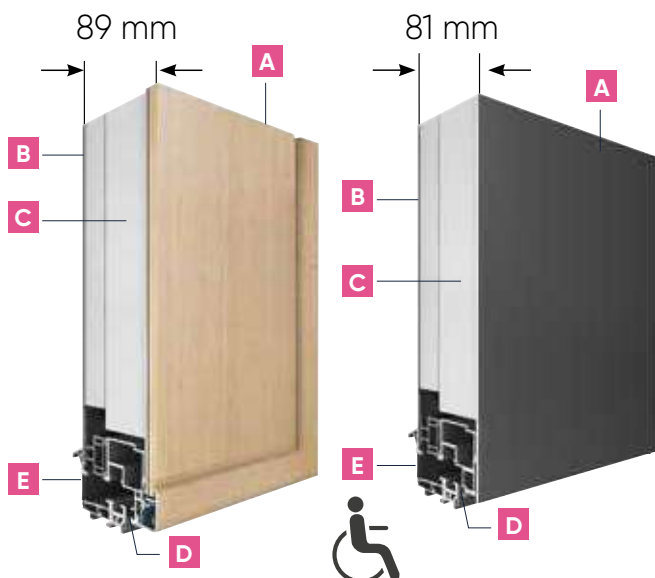

J'M la collection Aluminium

- A OUVRANT MONOBLOC** à rupture de pont thermique.
 - B 2 TÔLES LAQUÉES** de 2,5 mm d'épaisseur
 - C 76 MM DE MOUSSE** résistante à l'humidité et imputrescible
 - D DOUBLE JOINT D'ÉTANCHÉITÉ**
 - E SEUIL ALUMINIUM** de 20 mm à rupture de pont thermique conforme à la réglementation PMR (personne à mobilité réduite)
- **DORMANT** de 65 mm à rupture de pont thermique
- **TAPÉES DÉPORTÉES** permettant d'augmenter la dimension passage

En option : barre de tirage avec serrure manœuvre à clé

Mixte : parement en contreplaqué en bois de 8 mm d'épaisseur (gage de qualité dans le temps).

J'M la collection aluminium First

- **OUVRANT MONOBLOC** à rupture de pont thermique de 79 mm d'épaisseur
- **2 TÔLES LAQUÉES** de 1,5 mm d'épaisseur
- **SERRURE À RELEVAGE**
- **FICHES AU RÉGLAGE TRIDIMENSIONNEL**



**VISITEZ EN VIDÉO
NOS ATELIERS DE FABRICATION**
De portes monobloc aluminium

Sécurité : sérénité !

Toutes les portes sont équipées d'une serrure à déclenchement automatique 5 points (2 rouleaux + 2 galets tête champignon avec gâches sécurité en standard + 1 pêne dormant). ATLANTEM met à votre disposition des options pour encore plus de sécurité, disponibles en alu et en mixte.



Serrure 5 points en standard



Triple vitrage feuilleté contre l'effraction

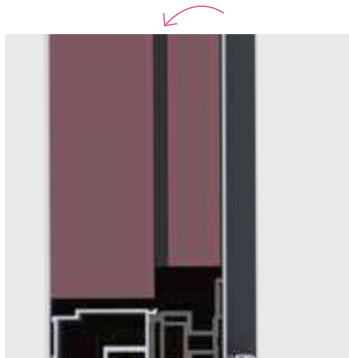

Écran acoustique de 5 mm d'épaisseur en option pour renforcer les performances phoniques : **jusqu'à 33 dB** pour un modèle plein (Sauf porte d'entrée cintrée).



Pratique !

Paumelles au réglage tridimensionnel sans dégonder l'ouvrant ! Autolubrifiantes et gainées en polyacétal, sans effet trace noire sur les murs !

Options de sécurité renforcée (RC2)

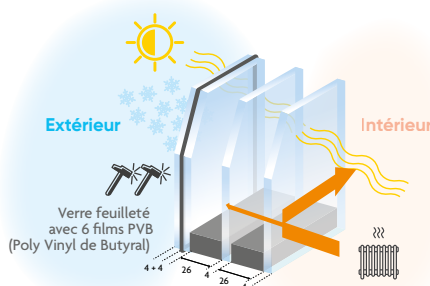

Triple vitrage SP510

Verre de sécurité qui possède la capacité de résister et de retarder une tentative d'effraction grâce à sa composition.



Serrure à crochets :

2 crochets, 3 pénès 1/2 tour et 1 pêne dormant conforme classe sécurité RC2.

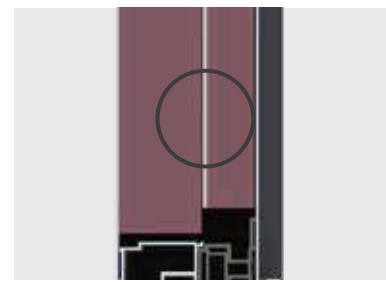

Tôle aluminium de 1,8 mm d'épaisseur pour améliorer la sécurité (disponible sur tous les modèles y compris les modèles vitrés). *Sauf First.*

SÉCURITÉ & PERFORMANCES RENFORCÉES

Les portes d'entrée en acier sont connues pour leur grande robustesse, leur résistance aux chocs, aux tentatives d'effraction et aux intempéries, ce qui en fait un choix idéal pour les maisons souhaitant renforcer leur sécurité tout en offrant un design moderne et élégant.



ATLANTEM
IMAGINER LES OUVERTURES DE DEMAIN



J' M

L'ACIER



Porte Dessi

Mosca

Plaxé lisse 7016,
emboutissage
intérieur/extérieur,
poignée plaque
Nova Inox.

Coloris disponibles :



Dessi

Plaxé lisse 7016,
emboutissage
intérieur/extérieur,
poignée plaque
Nova Inox.

Coloris disponibles :





Ettore

Plaxé lisse 7016,
emboutissage
intérieur/extérieur,
poignée plaque
Nova Inox.
Coloris disponibles :



Uliana

Plaxé lisse 7016,
entourage Alunox
extérieur, poignée
plaque Nova Inox,
vitrage dépoli.
Coloris disponibles :



Zeli

Emboutissage intérieur/
extérieur, poignée plaque
Nova Inox.
Coloris disponible :



► Insert Alunox triangle
extérieur en option



► Insert Alunox carré
extérieur en option



Unali

Plaxé lisse 7016,
lisse intérieur/
extérieur, poignée
plaque Nova inox.
Coloris disponibles :





Porte Pagot



Uberti

Plaxé lisse 7016, poignée plaque Nova Inox, vitrage dépoli. Coloris disponibles :



▶ Entourage Alunox extérieur en option



Genesi

Plaxé lisse 7016, emboutissage intérieur/extérieur, poignée plaque Nova Inox, vitrage dépoli. Coloris disponibles :



▶ Entourage Alunox extérieur en option



Pagot

Plaxé lisse 7016, Emboutissage intérieur/extérieur, poignée plaque Nova Inox, vitrage dépoli. Coloris disponibles :



▶ Entourage Alunox extérieur en option



Ulisse

Plaxé lisse 7016, poignée plaque Nova Inox, vitrage dépoli. Coloris disponibles :



▶ Entourage Alunox extérieur en option



Porte Zoppa



Zoppa

Emboutissage intérieur/
extérieur, poignée plaque
Nova Inox, vitrage dépoli.
Coloris disponible :



▶ Entourage
Alunox
extérieur



▶ Insert Alunox
triangle
extérieur en
option



▶ Insert Alunox
carré extérieur
en option



Ugo

Plaxé lisse 7016,
poignée plaque
Nova Inox, vitrage
dépoli.
Coloris disponibles :



▶ Entourage Alunox
extérieur



Canala

Plaxé lisse 7016,
Emboutissage inté
extérieur, poignée
Nova Inox, vitrage
Coloris disponible:



▶ Entourage Alunox
extérieur



Zaca

Emboutissage intérieur/
extérieur, poignée plaque
Nova Inox, vitrage dépoli.
Coloris disponible :



▶ Insert Alunox triangle
extérieur en option

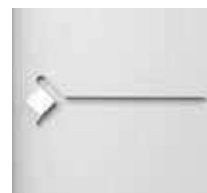

▶ Insert Alunox carré
extérieur en option



Pellini

Mouluration emboutie intérieure/extérieure, poignée plaque Nova Inox. Coloris disponible :



Serra

Mouluration emboutie intérieure/extérieure, poignée plaque Nova Inox. Coloris disponible :



Gasti

Mouluration emboutie intérieure/extérieure, poignée plaque Nova Inox, vitrage dépoli. Coloris disponible :



► Mouluration emboutie



Sacco

Mouluration emboutie intérieure/extérieure, poignée plaque Nova Inox, vitrage dépoli. Coloris disponible :



Esthétique

R 9016

REF. 048
RAL #7016
Gris anthracite
finesse

Collection disponible en blanc
RAL 9016 et gris anthracite
plaxé selon modèles

Confort

Une alliance parfaite pour les performances renforcées

Ce produit répond aux exigences de la réglementation thermique
(coefficient Ud de **0,67 W/m².K***).

GARANTIE
10
ans
Hors
quincaillerie

JM la collection Acier



- **OUVRANT MONOBLOC** de 72 mm d'épaisseur à ossature bois
 - **2 PAREMENTS ACIER AVEC PROTECTION ANTI-CORROSION**
 - **MOUSSE POLYURÉTHANE** isolante de haute densité
 - **DOUBLE JOINT D'ÉTANCHÉITÉ**
 - **REJET D'EAU EN ALUMINIUM BROSSÉ** pour les modèles contemporains
 - **DORMANT DE 70 MM** avec renfort thermique, associant mousse PVC basse densité et des câbles en acier intégrés, il permet d'optimiser les performances thermiques
 - **EFFICACITÉ THERMIQUE ÉLEVÉE**
 - **PARFAITE STABILITÉ FACE AUX VARIATIONS DE TEMPÉRATURE** permettant de réduire considérablement le phénomène d'effet « bilame »
- En option :** barre de tirage
- SEUIL ALUMINIUM DE 20 MM** à rupture de pont thermique conforme à la réglementation PMR (Personne à Mobilité Réduite) 

*pour un modèle plein (détail pour chaque modèle page 182)

Sécurité : sérénité !

Toutes les portes sont équipées d'une serrure à déclenchement automatique 5 points.
Vous pouvez également opter pour une serrure à crochets pour plus de sécurité.

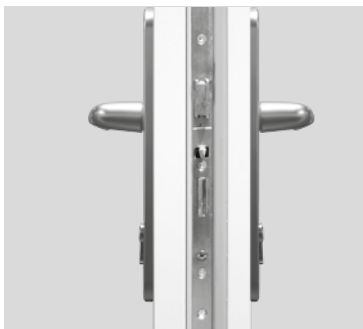

Serrure 5 points en standard



Triple vitrage feuilleté contre l'effraction



Pratique !

Fiches au réglage tridimensionnel sans dégonder l'ouvrant.
Autolubrifiantes et gainées en polyacétal, sans effet trace noire sur les murs !

CONFORT & STYLE

Les portes d'entrée en PVC offrent une grande variété de styles et de couleurs, ainsi qu'une excellente isolation thermique et acoustique, ce qui en fait un choix accessible.



ATLANTEM
IMAGINER LES OUVERTURES DE DEMAIN



J M

LE PVC



Porte Lotus



Fusing Bluemoon ◀

Lotus

Entourage inox intérieur/extérieur en applique, poignée rosace Nova inox, option vitrage Bluemoon. Coloris disponibles :



▶ Fusing Burga

Lotus

Entourage inox intérieur/extérieur en applique, poignée rosace Nova inox, option vitrage Burga. Coloris disponibles :





Fusing Key ◀

Campanule

Poignée rosace
Nova inox, option
vitrage Key. Coloris
disponibles :



▶ Entourage inox
intérieur/extérieur en applique

Lantana

Entourage inox
intérieur/extérieur en
applique, poignée
rosace Nova inox,
option vitrage Galerne.
Coloris disponibles :



▶ Décor inox

Acanthe

Rainurage intérieur/
extérieur, poignée
rosace Nova inox, vitrage dépoli.
Coloris disponible :



Viorne

Décor inox
intérieur/extérieur en
applique, poignée
rosace Nova inox,
vitrage dépoli.
Coloris disponibles :





Porte Linum



Linum

Poignée rosace
Nova inox, option
vitrage Samiel (légère
transparence du motif).

Coloris disponibles :



Ixia

Rainurage intérieur/
extérieur, poignée rosace
Nova inox, vitrage dépoli.

Coloris disponible :





Vitrage Solana ◀

Malva

Entourage inox intérieur/extérieur en applique, poignée rosace Nova inox, option vitrage Solana. Coloris disponibles :



Bardane

Poignée plaque Nova inox, vitrage dépoli. Coloris disponibles :



Dryade

Rainurage intérieur/extérieur, poignée rosace Nova inox, vitrage dépoli. Coloris disponible :



Giroflée

Décor inox intérieur/extérieur en applique, poignée rosace Nova inox, vitrage dépoli. Coloris disponibles :





Porte Verveine



Verveine

Décor inox intérieur/
extérieur en applique,
poignée rosace Nova
inox, vitrage dépoli.
Coloris disponibles :



Monarde

Entourage inox intérieur/
extérieur en applique,
rainure intérieur/extérieur,
poignée rosace Nova inox,
vitrage dépoli.
Coloris disponible :



Lamier

Entourage inox
intérieur/extérieur en
applique, poignée
rosace Nova inox,
vitrage dépoli. Coloris
disponibles :



► Détail Coquelicot

Coquelicot

Poignée rosace Nova
inox, vitrage dépoli.
Coloris disponibles :





Porte Shiva



Shiva

Entourage inox intérieur/extérieur en applique, poignée rosace Nova inox, vitrage dépoli. Coloris disponibles :



Silène

Décor inox intérieur/extérieur, rainurage intérieur/extérieur, poignée rosace Nova inox. Coloris disponible :



Tournesol

Décor inox intérieur/extérieur en applique, rainurage intérieur/extérieur, poignée rosace Nova inox, vitrage dépoli. Coloris disponible :





► Sablage Lips avec décor transparent

Inula

Entourage inox intérieur/extérieur en applique, poignée rosace Nova inox, option vitrage Lips avec décor transparent. Coloris disponibles :



Hosta

Entourage inox intérieur/extérieur en applique, poignée rosace Nova inox, vitrage dépoli. Coloris disponibles :



Epilobe

Entourage inox intérieur/extérieur en applique, poignée rosace Nova inox, vitrage dépoli. Coloris disponibles :



Élodée

Poignée rosace Nova inox, option vitrage Ora. Coloris disponibles :





Porte Anis



Anis

Poignée plaque Nova
laiton, bouton fixe,
vitrage delta clair avec
option petits bois
incorporés laiton.

Coloris disponible :



J'M les décors grilles en impression numérique



Vitrage Arès



Vitrage Éris



Vitrage Thémis



Vitrage Éole



Vitrage Déméter



Porte Nymphéa



Nymphéa

Poignée plaque Nova inox, bouton fixe, option vitrage impression numérique Déméter.

Coloris disponibles :



J^M les 2 vantaux à ouverture totale

Nymphéa

Poignée plaque Nova inox, option deux vantaux tiercés, vitrage dépoli. Coloris disponibles :



(sauf porte tiercée)





Doronic

Poignée plaque Nova inox, bouton fixe, vitrage delta clair.

Coloris disponibles :



► Petits bois incorporés laiton



► Vitrail Flower

Crocus

Poignée plaque Nova laiton, bouton fixe, option vitrail Chamsin (bleu, vert, rouge).

Coloris disponibles :



► Vitrail Eurus

Alysse

Poignée plaque Nova laiton, bouton fixe, option vitrage Hégoo.

Coloris disponibles :



Helenium

Poignée plaque Nova inox, vitrage delta clair avec option petits bois incorporés plomb.

Coloris disponibles :





Porte Bagasse



► Vitrage Aigol

Bagasse

Poignée plaque Nova laiton, option vitrage Aigol. Coloris disponibles :



► Vitrage Flower

Bagasse

Poignée plaque Nova laiton, vitrage delta clair avec option petits bois incorporés laiton. Coloris disponibles :



Figue

Poignée plaque
Nova laiton, bouton
fixe, vitrage delta
clair avec option
petits bois incorporés
laiton. Coloris
disponibles :



Fuchsia

Poignée plaque
Nova inox, option
vitrage Opus. Coloris
disponibles :



▶ Vitrage Opus



▶ Vitrail Reyes

J'M les décors grilles en impression numérique
déclinables sur le modèle Fuchsia



Vitrage Arès



Vitrage Éris



Vitrage Thémis



Vitrage Éole



Vitrage Déméter



Coton

Poignée plaque Nova inox, bouton fixe, vitrage delta clair avec option petits bois incorporés blancs dans la demi-lune. Coloris disponibles :



Glaïeul

Poignée plaque Nova laiton, bouton fixe, vitrage delta clair avec option petits bois incorporés laiton. Coloris disponibles :



► Demi-lune Galax

Galax

Poignée rosace Nova inox, petits bois postformés, vitrage delta clair. Coloris disponibles :



► Demi-lune Styrax

Styrax

Poignée rosace Nova inox, bouton fixe, vitrage delta clair avec option petits bois incorporés blancs. Coloris disponibles :



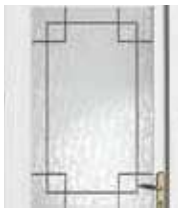

Vitrage Rubix ◀



Vitrage laqué Dionysos ◀



Vitrage laqué Minos ◀



Caltha

Poignée plaque Nova laiton, option vitrage dépoli laqué Atlas. Coloris disponibles :



Érine

Mouluration intérieure/ extérieure, poignée plaque Nova laiton, vitrage delta clair avec option petits bois incorporés laiton. Coloris disponibles :



Arum

Poignée plaque blanche, option vitrage dépoli laqué Dionysos. Coloris disponibles :



Vitrage laqué Atlas



Galega

Rainurage intérieur/extérieur, poignée plaque Nova laiton, option vitrage dépoli laqué Minos. Coloris disponible : ◻



Collection Tradition



Asarine

Poignée plaque
Nova inox, grille
incorporée Hestia.
Coloris disponibles :



► Grille Moros



► Grille Talos



► Grille Pontos

J'M les nouvelles grilles incorporées
déclinables sur le modèle Asarine



Grille incorporée
Hera



Grille incorporée Hermès



Grille incorporée
Talos



Grille incorporée Moros



Grille incorporée Pontos



Nénu phar

Poignée plaque Nova laiton, bouton fixe. Coloris disponibles :



Étoile

Mouluration intérieure/ extérieure, poignée rosace Nova inox, bouton fixe. Coloris disponible :



Orpin

Mouluration intérieure/ extérieure, poignée plaque Nova laiton poli. Coloris disponibles :



Armoise

Rainage intérieur/ extérieur, poignée plaque Nova inox. Coloris disponible :



Étamine

Poignée rosace Nova inox, bouton fixe. Coloris disponibles :



Santoline

Poignée plaque Nova laiton. Coloris disponibles :





Porte Bugle



Retrouvez le nuancier pour la collection couleurs (1 face bicoloration ou 2 faces)



Arnica

Gris anthracite lisse, entourage inox intérieur/extérieur en applique, poignée plaque Nova inox, option vitrage Galerne.



Aconit

Gris anthracite lisse, Poignée plaque Nova inox, option vitrage Key.



Bugle

Gris quartz veiné, décor inox intérieur/extérieur en applique, poignée plaque Nova inox, vitrage dépoli.



Asperule

Gris anthracite lisse, poignée plaque Nova inox, option vitrage Samiel.



PVC





Porte Caladium



Cytine

Gris basalte veiné,
poignée plaque
Nova inox, vitrage
dépoli.



Disa

Gris quartz veiné,
poignée plaque Nova
inox, vitrage dépoli.



Gerbera

Vert sapin veiné,
entourage inox
intérieur/extérieur en
applique, poignée
plaque Nova inox,
vitrage dépoli.



Caladium

Gris anthracite lisse,
entourage inox
intérieur/extérieur
en applique, poignée
plaque Nova inox,
option vitrage
Bluemoon.



► Vitrail Burga



PVC





Dianela

Bleu acier veiné, décor inox intérieur/extérieur en applique, poignée plaque Nova inox, vitrage dépoli.



Angélique

Gris anthracite lisse, entourage inox intérieur/extérieur en applique, poignée plaque Nova inox, option vitrage Lips avec décor transparent.



Astéria

Gris anthracite lisse, entourage inox intérieur/extérieur en applique, poignée plaque Nova inox, vitrage dépoli.



Belladone

Gris anthracite lisse, entourage inox intérieur/extérieur en applique, poignée plaque Nova inox, vitrage dépoli.



Androsace

Gris anthracite lisse, entourage inox intérieur/extérieur en applique, poignée plaque Nova inox, vitrage dépoli.



Bunerole

Gris anthracite lisse, décor inox intérieur/extérieur en applique, poignée plaque Nova inox.



Brunelle

Gris anthracite lisse, décor inox intérieur/extérieur en applique, poignée plaque Nova inox, vitrage dépoli.



PVC





Porte Hysope

Hysope

Chêne irlandais,
poignée plaque
Nova laiton,
vitrage delta
clair avec option
petits bois
incorporés laiton.



les décors grilles
impression
numérique



▶ Vitrage Déméter



Vitrage laqué Atlas ◀



Vitrage laqué Dionysos ◀



Métilot

Chêne doré,
poignée plaque
Nova laiton,
option vitrage
laqué Minos.



▶ Vitrage Chamsin vert
(existe aussi en bleu,
rouge)

Épiaire

Chêne doré,
poignée plaque
Nova laiton,
bouton fixe, vitrage
delta clair avec
option petits bois
incorporés laiton.



Durio

porte pleine



Abélia

Cèdre Gris, poignée plaque Nova laiton, vitrage delta clair avec option petits bois incorporés laiton.



Anémone

Chêne irlandais, poignée plaque Nova laiton, option vitrage Aïgol.



▶ Petits bois incorporés laiton



▶ Vitrage Flower



▶ Vitrage Aïgol



Mélisse

Chêne doré, poignée plaque Nova laiton, bouton fixe, vitrage delta clair avec option petits bois incorporés.



Aralia

Cèdre gris, poignée plaque Nova laiton, vitrage delta clair avec option petits bois incorporés dans la demi-lune.



Laurel

Noyer, poignée plaque Nova laiton, bouton fixe, vitrage delta clair avec option petits bois incorporés dans la demi-lune.



PVC





Porte Papyrus



Papyrus

Poignée plaque blanche, vitrage delta clair avec petits bois incorporés blancs. Coloris disponible :



J'M les portes PVC First

32 mm



- Ouvrant 70 mm d'épaisseur à 4 chambres d'isolation.
- Renforts tubulaires en acier.
- Double vitrage feuilleté retardateur d'effraction pour les modèles vitrés.
- Fiches classiques (réglage latéral)



Ficus

Poignée plaque
blanche.
Coloris disponible:



Saxifrage

Poignée plaque
blanche, vitrage
dépoli.
Coloris disponible :



Pigamon

Poignée plaque
blanche.
Coloris disponible:



Coleus

Poignée plaque
blanche, vitrage
delta clair.
Coloris disponible :



PVC



Esthétique

L'art de l'imitation !

Personnalisez votre porte avec 3 coloris (blanc, beige, gris selon les modèles) ou choisissez une porte PVC couleurs parmi les 20 nuances proposées (1 face bicoloration ou 2 faces, selon modèles).

LES COULEURS STANDARDS



Codes RAL approxants.

PLAXAGE SUR TÔLE ALUMINIUM



Option
cintrée
possible



J'M le rainurage et le décor inox
int./ext. pour les modèles de la collection Tendance

Confort

Simplicité et performance

En plus d'offrir un pouvoir d'isolation élevé, son entretien est d'une simplicité étonnante ! Les Portes ATLANTEM vous garantissent un coefficient thermique performant jusqu'à : **Ud de 1,0 W/m².K***.

*pour un modèle plein (détail pour chaque modèle page 184)

GARANTIE
10
ans

Hors
quincaillerie

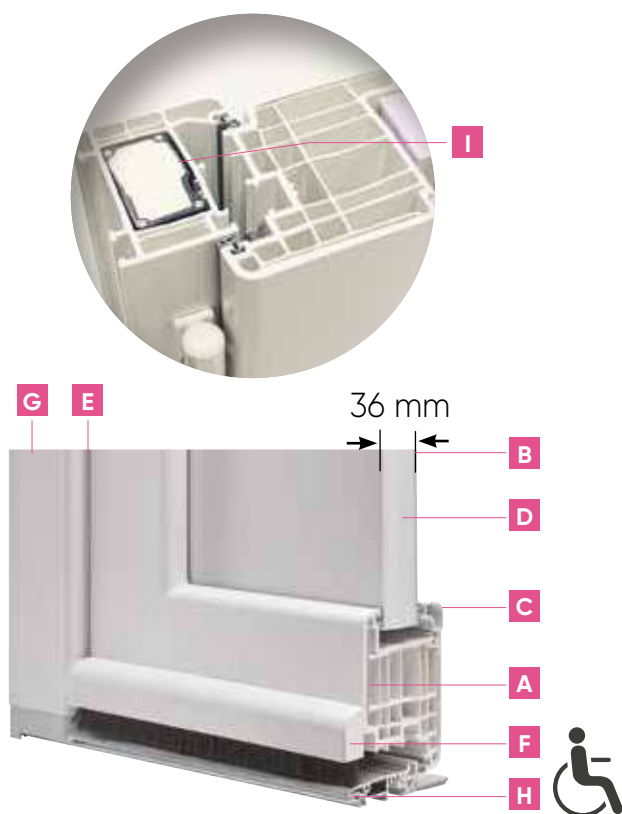

J'M la collection PVC

- A OUVRANT DE 82 MM** d'épaisseur à 6 chambres d'isolation parfaitement réparties. **Ouvrant intégralement et systématiquement renforcé à l'aide de fibre de verre continue.**
- B PANNEAU ISOLANT DÉCORATIF** de 36 mm, avec triple vitrage pour les modèles vitrés
- C 2 PAREMENTS THERMOFORMÉS EN PVC DE 2,5 MM D'ÉPAISSEUR** (2 faces aluminium pour les tons bois)
- D MOUSSE STYROFOAM** à haute performance thermique
- E DOUBLE JOINT D'ÉTANCHÉITÉ**
- F REJET D'EAU EN PVC**
- G DORMANT DE 70 MM** avec renfort thermique, associant mousse PVC basse densité et des câbles en acier intégrés, il permet d'optimiser les performances thermiques.
- H SEUIL ALUMINIUM DE 20 MM** à rupture de pont thermique conforme à la réglementation PMR (Personne à Mobilité Réduite). Option seuil de 40 mm possible pour les portes PVC à panneaux.
- I RENFORT THERMIQUE EN PVC CELLULAIRE** et 4 câbles acier, améliorant la résistance à l'arrachement grâce au vissage sur toute la longueur dans le renfort composite.

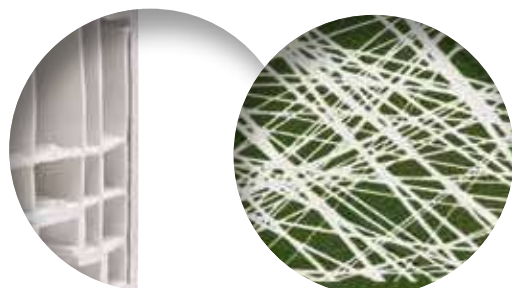

La fibre continue tressée pour une excellente robustesse

Sans aucun renfort acier, l'ouvrant composite associe PVC et fibre de verre continue. Cette conception permet d'obtenir une très grande rigidité et des hautes performances thermiques. (Chaque mètre de profil comporte 200 000 mètres de fibres de verre).

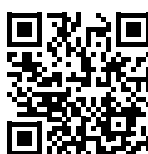

À DÉCOUVRIR
EN VIDÉO

NOBLESSE & CHARME

Classique et intemporel, le bois est une matière naturelle, noble et chaleureuse. Le bois apporte une touche accueillante à votre habitation. De plus, il offre une bonne isolation sonore. Le bois offre de hautes performances thermiques qui limitent vos consommations d'énergie.



ATLANTEM
IMAGINER LES OUVERTURES DE DEMAIN



J, M

LE BOIS



Nacre

Laquée 3004,
poignée plaque
Nova inox,
vitrage dépoli.



Shungite

Laquée 7016,
poignée plaque
Nova inox,
vitrage dépoli.



Onyx

Laquée 3004,
poignée plaque
Nova inox,
barreaudage
bois, vitrage dépoli.



▶ Oculus carré



▶ Oculus losange

Tourmaline

Laquée 7016,
poignée plaque
Nova inox,
oculus rond,
vitrage dépoli.





Zircon

Laquée 7016,
poignée plaque
New York inox,
vitrage dépoli.



Vanadinite

Laquée 7016,
poignée plaque
Nova inox,
vitrage dépoli.



Gypse

Laquée 7035,
poignée plaque
Nova inox,
vitrage dépoli.



Géode

Laquée 7035,
poignée plaque
Nova inox,
vitrage dépoli.



Collection Tendance



Alexandrite

Laquée 7016,
poignée plaque
Nova inox.



Corail

Laquée 7039,
poignée rosace
Nova inox,
vitrage dépoli.



Aigue Marine

Laquée 6005,
poignée plaque
Nova inox.



► Oculus rond

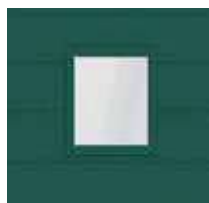

► Oculus carré



► Oculus losange



Sélénite

Laquée 7016,
poignée rosace
Nova inox.



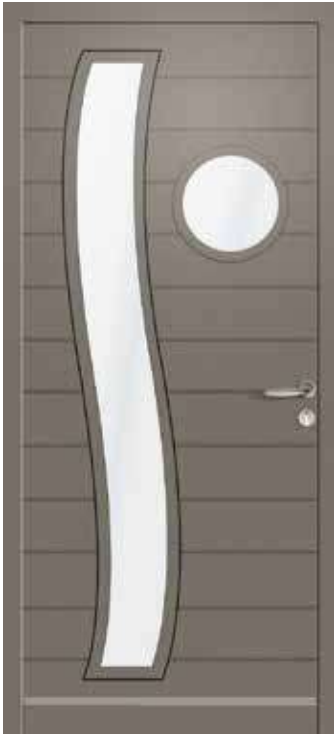

Zarinite

Laquée 7039,
poignée rosace
Nova inox,
vitrage dépoli.

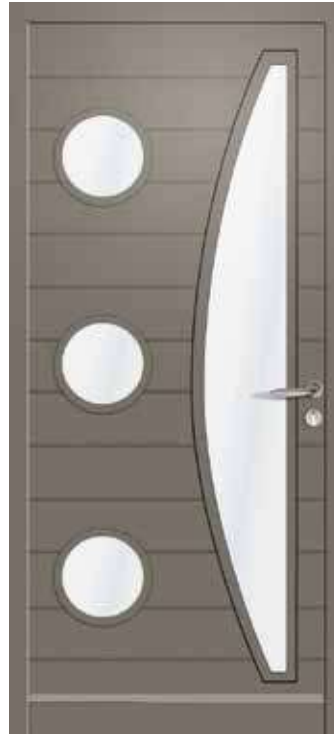

Amphibole

Laquée 7039,
poignée rosace
Nova inox,
vitrage dépoli.



Aqua

Laquée 7039,
poignée rosace
Nova inox,
vitrage dépoli.



Fabrication spéciale



Collection Tradition



Cyanite

Laquée 7039,
poignée France
vieux fer,
vitrage dépoli.



Obsidienne

Laquée 7035,
poignée plaque
Nova inox,
vitrage dépoli.



Jaspe

Ouvrant dans l'ouvrant

Laquée 7016,
poignée plaque
Nova inox,
vitrage dépoli.



Kunzite

Ouvrant dans l'ouvrant

Laquée 9010,
poignée plaque
Nova inox,
vitrage dépoli.





Porte Saphir



▸ Option vitrage cintre surbaissé



▸ Option vitrage anse de panier

Argent

Ouvrant dans l'ouvrant

Chêne lasuré, poignée France vieux fer, vitrage dépoli.



Saphir

Laquée 7016, poignée France vieux fer, bouton fixe, vitrage dépoli.



Azurite

Laquée 7039, poignée France vieux fer, bouton fixe, vitrage delta clair avec option petits bois incorporés laiton.



Aragonite

Laquée 3004, poignée France vieux fer, bouton fixe, vitrage delta clair, avec option petits bois incorporés plomb.



Bois





Jade

Laquée 7039,
poignée France
vieux fer,
vitrage dépoli,
option poignée
double avec
deux cylindres.





Iris

Laquée 7016,
poignée plaque
Nova inox,
vitrage delta clair.



Lépidolite

Laquée 7016,
poignée plaque
Nova inox,
vitrage dépoli.



lolite

Laquée 7035,
poignée France
vieux fer,
vitrage dépoli.



Malachite

Laquée 7016,
poignée France
vieux fer, vitrage
delta clair.



Bois



J'M les vraies grilles

— Choisissez votre grille parmi notre sélection —



Argentière



Barbazange



Berlinoise



Chamberat



Rivoli

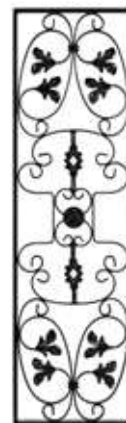

Dunoise



Merignat

ou **Conservez vos
anciennes grilles**

selon faisabilité

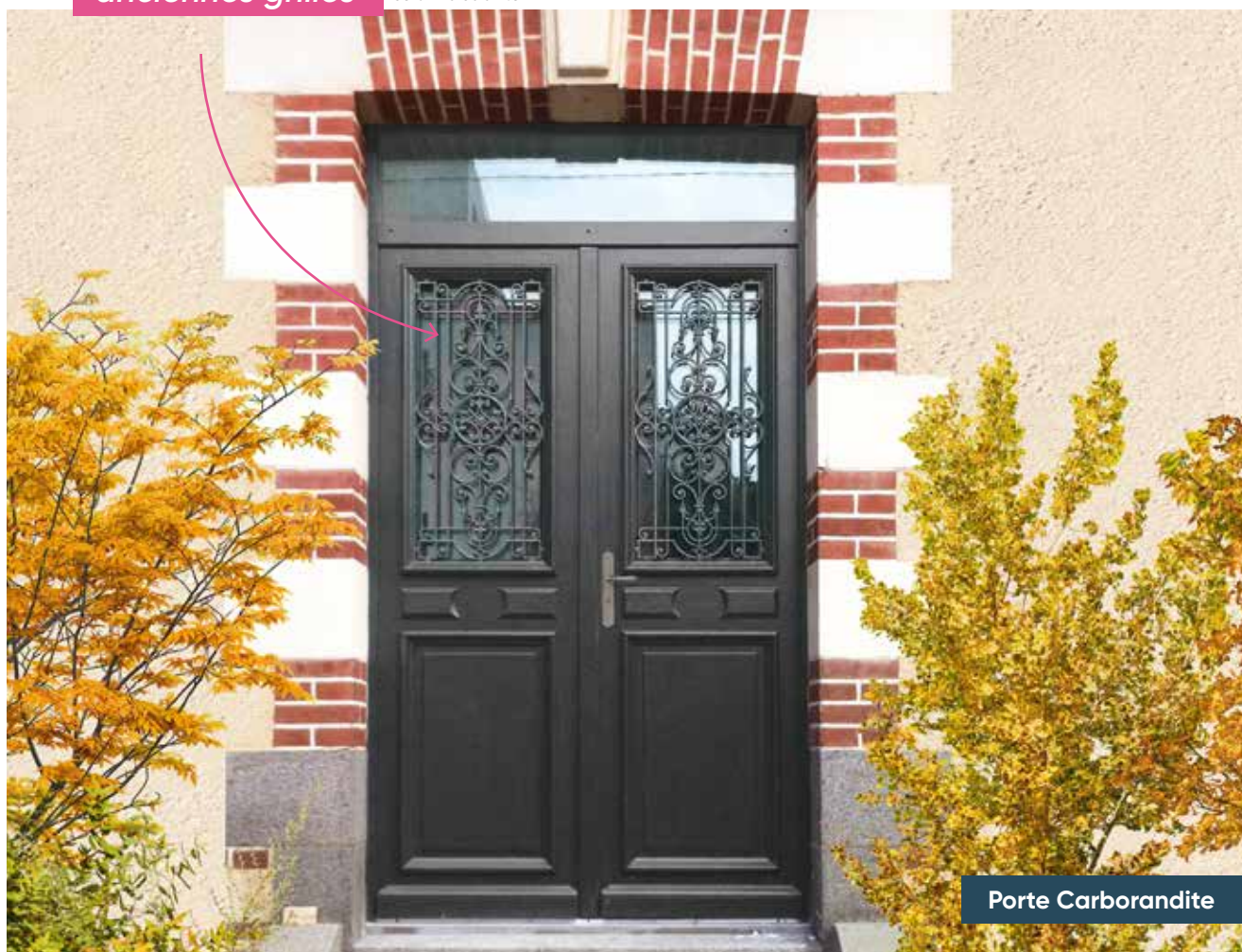

Porte Carborandite



Bronzite

Ouvrant dans l'ouvrant

BER lasuré,
poignée France
vieux fer, vitrage dépoli
avec **grille Argentière**
en fonte d'aluminium.



Chrysocolle

Ouvrant dans l'ouvrant

Laquée 7039,
poignée France
vieux fer, vitrage dépoli
avec **grille Merignat**
en fonte d'aluminium.



Carborandite

Ouvrant dans l'ouvrant

Laquée 9010,
poignée France
vieux fer, bouton
fixe, vitrage dépoli
avec **grille Chamberat**
en fonte d'aluminium.



Bois





Angélite

Ouvrant dans l'ouvrant

Laquée 9010, poignée France vieux fer, vitrage dépoli avec grille Rivoli en fonte d'aluminium, table saillante cimaise Versailles.



Calcite

Ouvrant dans l'ouvrant

BER lasuré, poignée France vieux fer, vitrage dépoli avec grille Dunoise en fonte d'aluminium.



Cornaline

Ouvrant dans l'ouvrant

BER lasuré, poignée France vieux fer, vitrage dépoli avec grille Berlinoise en fonte d'aluminium.

Conservez vos
anciennes grilles

selon faisabilité



Porte Angélique



J'M les grilles incorporées et les vitrages laqués

déclinables sur les modèles Galène, Ambre et Moldavite



▶ Grille Pallas



Galène

Option grille incorporée Pallas

Laquée 7039, poignée France vieux fer, vitrage dépoli.



▶ Grille Hadès



▶ Grille Talos



▶ Vitrage laqué Minos



▶ Vitrage laqué Atlas



▶ Vitrage laqué Dionysos



Moldavite

Option vitrage laqué Atlas

Laquée 7039, poignée France vieux fer, vitrage dépoli.



▶ Grille Talos

Ambre

Option grille incorporée Talos

Laquée 3004, poignée France vieux fer, bouton fixe, vitrage dépoli.



Cristal

Option grille incorporée Hermès

Laquée 7039, poignée France vieux fer, bouton fixe, vitrage dépoli.

JM les grilles incorporées

déclinables sur le modèle Cristal



▶ Grille Hera



▶ Grille Talos



▶ Grille Moros



▶ Grille Pontos



▶ Grille Hestia



▶ Grille Hermès



Emeraude

Option petits bois incorporés plomb

Laquée 6005, poignée France vieux fer, bouton fixe, vitrage delta clair.



Porte Cristal



Bois





Larimar

Option grille incorporée Talos

Laquée 7039, poignée France vieux fer, bouton fixe, vitrage dépoli.



J'M les grilles incorporées

déclinables sur le modèle Larimar



▶ Grille Hera

▶ Grille Talos

▶ Grille Moros



▶ Grille Pontos

▶ Grille Hestia

▶ Grille Hermès



Stibine

Laquée 7016, poignée plaque Nova inox, vitrage dépoli, soubassement chanfreiné losange, cimaise Camaret.



Tanzanite

Laquée 7016, poignée plaque Nova inox, vitrage dépoli, soubassement chanfreiné losange, cimaise Camaret.



Turquoise

Option grille incorporée Pallas

Laquée 7016, poignée plaque Nova inox, vitrage dépoli, soubassement chanfreiné losange, cimaise Camaret.



J'M les grilles incorporées et les vitrages laqués

déclinables sur les modèles Labradorite, Turquoise et Fuschite



▶ Grille Pallas



Labradorite

Option grille incorporée Hadès

Laquée 7016, poignée Turlupet vieux fer, vitrage dépoli.



▶ Grille Talos



▶ Grille Hadès



▶ Vitrage laqué Minos



▶ Vitrage laqué Atlas



▶ Vitrage laqué Dionysos



Fuschite

Option grille incorporée Talos

Laquée 3004, poignée France vieux fer, bouton fixe, vitrage dépoli.

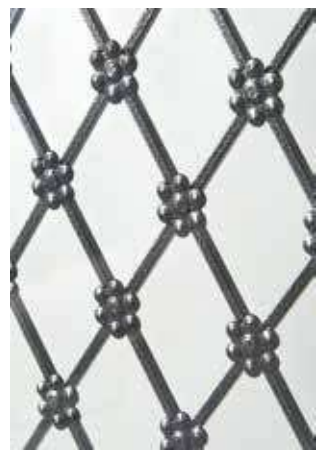

▶ Grille Talos



Galaxite

Option petits bois incorporés plomb

Laquée 7016, poignée France vieux fer, vitrage dépoli.

Collection Tradition



Porte Epidote



Epidote

Laquée 9010, poignée France vieux fer, vitrage dépoli, cimaise Dinan, soubassement pointe de diamant.



Jais

Laquée 7037, poignée France vieux fer, bouton fixe, vitrage dépoli, table saillante, cimaise Versailles.



Agate

Laquée 7016, poignée plaque Nova inox, vitrage dépoli.



Amazonite

Laquée 7035,
poignée France
vieux fer,
bouton fixe.



Béryl

Laquée 7039,
poignée France
vieux fer.



Améthyste

Laquée 5003,
poignée France
vieux fer,
bouton fixe.



Citrine

Laquée 7016,
poignée France
vieux fer.



Collection Tradition



Fluorite

Laquée 7035,
poignée France
vieux fer.



Cuivre

Laquée 7035,
poignée France
vieux fer, cimaise Dinan.



Grenat

Chêne lasuré,
poignée France
vieux fer.



Jereme

Laquée 7016,
poignée France
vieux fer.





Aventurine

Laquée 7039,
poignée France
vieux fer,
bouton fixe.



Ammolite

Chêne lasuré,
poignée France
vieux fer, bouton fixe.



Rubis

Laquée 7035,
poignée France
vieux fer, bouton fixe.



Diamant

Laquée 7035,
poignée France
vieux fer, bouton fixe.



Personnalisez votre porte

JM la collection Bois

- **OUVRANT** de 58 mm d'épaisseur
- **MOUSSE POLYURÉTHANE** à haute performance thermique
- **DOUBLE JOINT D'ÉTANCHÉITÉ**
- **VITRAGE RETARDATEUR À L'EFFRACTION** avec une face 44.2
- **DORMANT** de 58 mm d'épaisseur
- **ASSEMBLAGE AFFLEURANT NON MARQUÉ**

Je choisis la grille parmi la sélection ATLANTEM
ou je conserve la grille existante

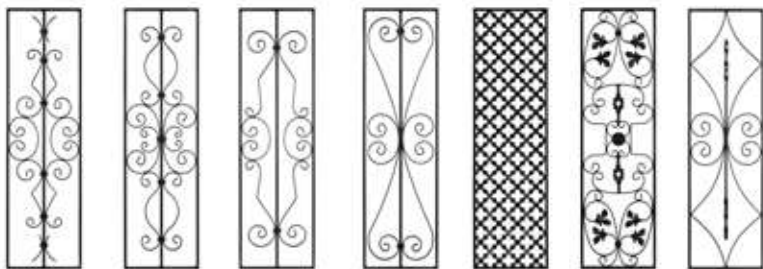

Argentière Barbazange Berlinoise Chamberat Rivoli Dunoise Merignat

Je choisis la cimaise



Dinan Versailles Quiberon



Royan Crozon

Je choisis la plinthe extérieure



Standard Pente Doucine



10 coloris standards au choix

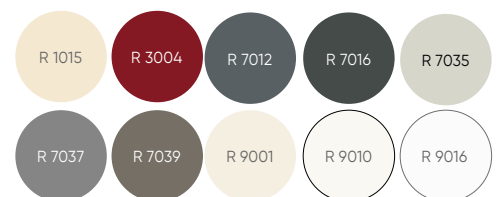

GARANTIE
12
ans

sur finition
opaque
voir conditions de garantie

GARANTIE
5
ans

sur finition
lasurée transparente
voir conditions de garantie

Je choisis le profil du nez d'imposte

(nez standard par défaut)



Standard



Bec de corbin



Nez d'ivrogne

Je choisis la moulure grand cadre des portes à grilles

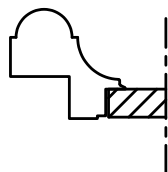

Modèle A

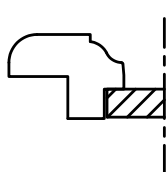

Modèle B

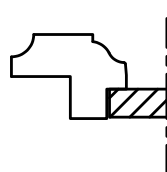

Modèle C

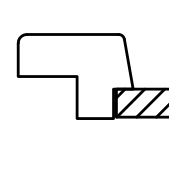

Modèle D

Je choisis le panneau

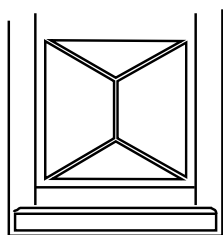

Châssis pointe
de diamant

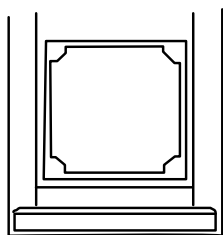

Châssis angle
arrondi incurvé

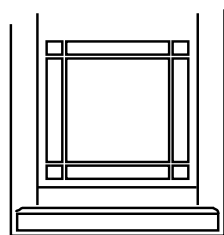

Châssis droit

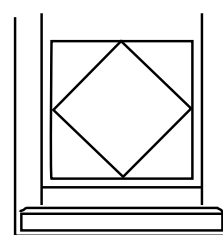

Châssis
losange

Je choisis le seuil



SEUIL ALUMINIUM
de 33 mm à rupture
de pont thermique

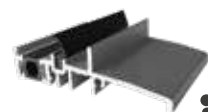

Seuil de 20 mm
(en option) conforme
à la réglementation
PMR



Autres options



Panneaux table
saillante



Volet Picard extérieur
alaisé ou non alaisé sur agrafes

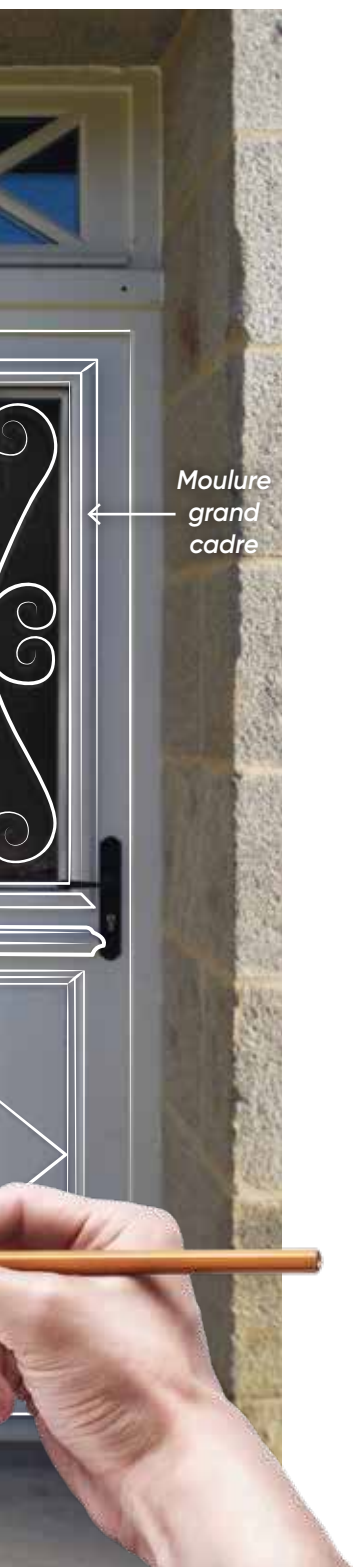

Moulure
grand
cadre



Bois

DESIGN & UNITÉ

Ici, on note votre sens du détail. Donnez une personnalité unique et uniforme à vos extérieurs en harmonisant l'esthétique de votre porte d'entrée avec votre portail et votre porte de garage.



LES COORDONNÉS



Coordonné Lewis

Sélection ATLANTEM

Lewis

Porte d'entrée aluminium :

RAL 7012, insert inox
extérieur en applique,
rainurage intérieur/
extérieur, vitrage dépoli.

**Portail et porte
de garage coordonnés**

Version mixte

Fontany

Intérieur bois.



SAUF MIXTE

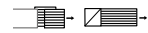

Coordonnez votre porte d'entrée avec le portail et la porte de garage

Harvey

Porte d'entrée aluminium :
Gris 2900 sablé, insert
inox extérieur en applique,
vitrage dépoli.

**Portail et porte
de garage coordonnés**

Version mixte

Cristina

Intérieur bois.

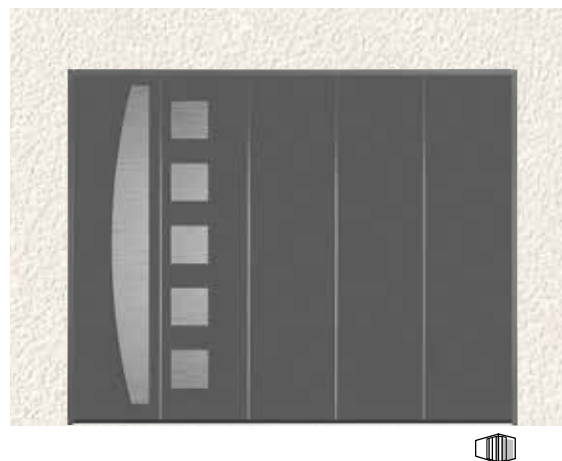
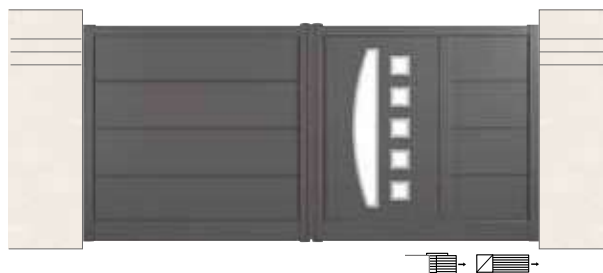

Sélection ATLANTEM

Turner

Porte d'entrée aluminium :
Noir 2100 sablé, insert inox
extérieur en applique,
rainurage intérieur/
extérieur, vitrage dépoli.

**Portail et porte
de garage coordonnés**

Version mixte

Porra

Intérieur bois.





Coordonné Houston

Sélection
ATLANTEM

Houston

Porte d'entrée
aluminium :

RAL 7016, insert inox
extérieur en applique.

Portail et porte
de garage coordonnés

Version mixte

Eras

Intérieur bois.



SAUF MIXTE

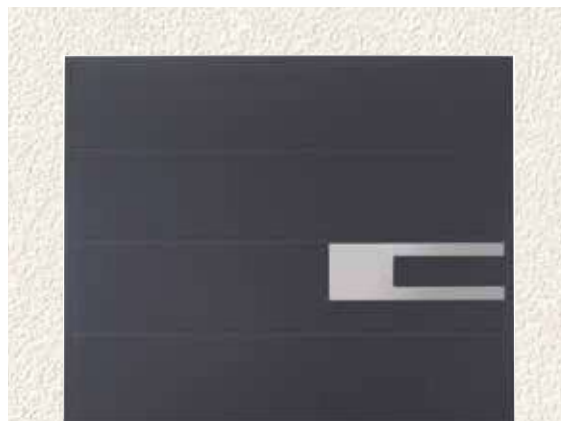
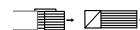



Coordonné Lee

Sélection
ATLANTE^M

Lee

Porte d'entrée aluminium :
RAL 7016, insert Inox
extérieur affleurant,
rainurage intérieur/
extérieur.

**Portail et porte
de garage coordonnés**

Version mixte

Ferra

Intérieur bois.

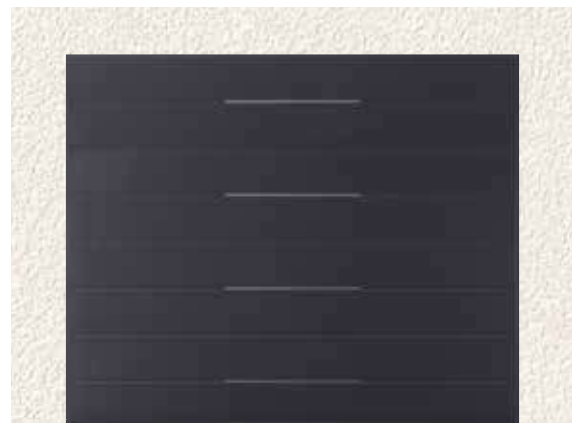

Sélection ATLANTE M

Reed

Porte d'entrée aluminium :

RAL 7022, insert inox
extérieur en applique,
rainurage intérieur/
extérieur.

Portail et porte de garage coordonnés

Mesa

Version mixte

Intérieur bois.



SAUF MIXTE

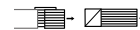

Coordonnez votre porte d'entrée avec le portail et la porte de garage



Coordonné Quartz

Sélection
ATLANTE M

Quartz

Porte d'entrée
aluminium : RAL 7016,
insert céramique
extérieur en applique.

Portail et porte
de garage
coordonnés

Version mixte
Marana

Intérieur bois.

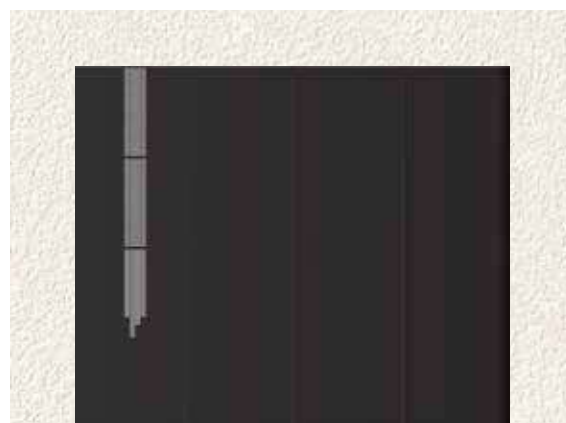

Sélection
ATLANTE M

Pyrite

Porte d'entrée
aluminium :
RAL 7016,
insert céramique
extérieur
en applique.

Portail et porte
de garage
coordonnés

Version mixte
Lucas

Intérieur bois.

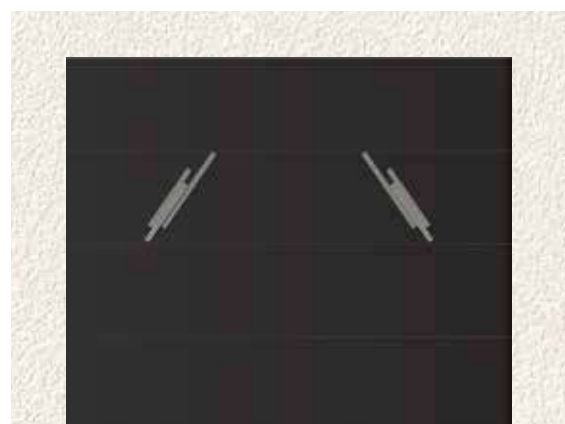

Les coordonnés



Coordonné Clayton

Clayton

Porte d'entrée vitrée
aluminium :
RAL 7022, vitrage
retardateur d'effraction
dépoli trempé.
Portail et porte
de garage coordonnés



Coordonnez votre porte d'entrée avec le portail et la porte de garage

Bridge

Porte d'entrée vitrée aluminium :
Noir 2100 sablé, vitrage retardateur d'effraction dépoli trempé.
Portail et porte de garage coordonnés



Gill

Porte d'entrée vitrée aluminium :
RAL 7012, vitrage retardateur d'effraction dépoli trempé.
Portail et porte de garage coordonnés





Coordonné Abott

Abott

Porte d'entrée vitrée aluminium :
Gris 2900 sablé, vitrage retardateur d'éfraction dépoli trempé.
Portail et porte de garage coordonnés

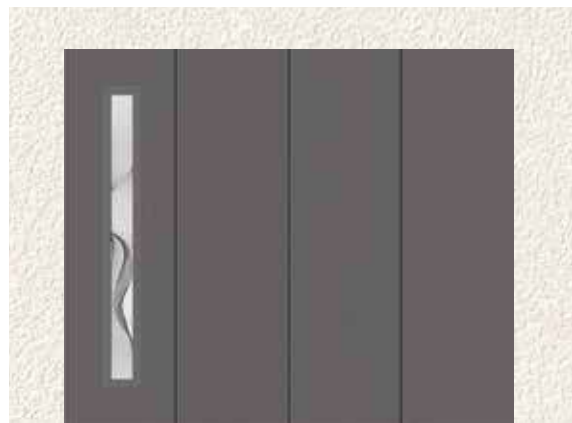

Coordonnez votre porte d'entrée avec le portail et la porte de garage

Lamb

Porte d'entrée vitrée
aluminium :
RAL 9005, vitrage
retardateur
d'effraction dépoli trempé.
Portail et porte
de garage coordonnés

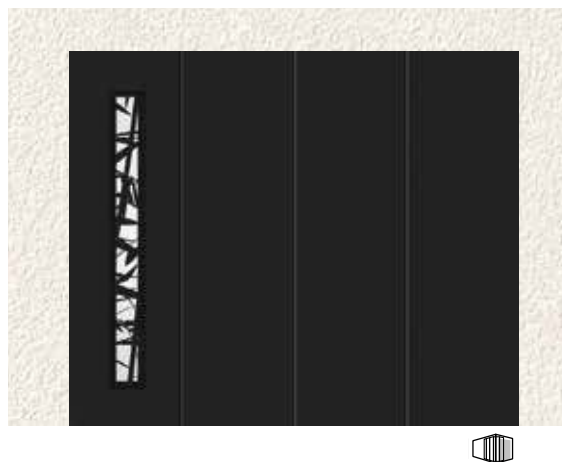

Patton

Porte d'entrée vitrée
aluminium :
RAL 7037, vitrage
retardateur d'effraction
dépoli trempé.
Portail et porte
de garage coordonnés

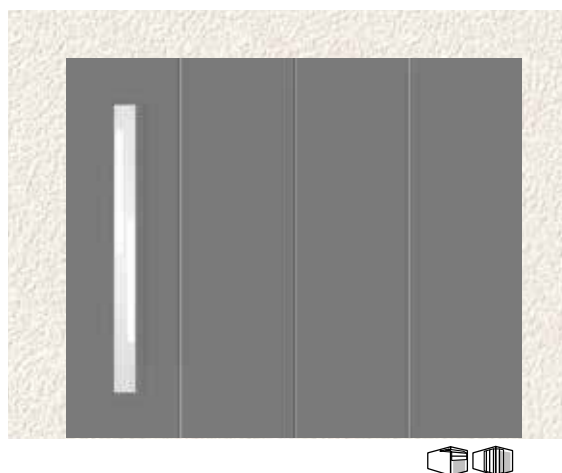

La quincaillerie

J'M l'inox



Cloé rosace

disponible pour les collections
Aluminium, Mixte, PVC
et Acier



Iki rosace

disponible pour les collections
Aluminium, Mixte, PVC
et Acier



Viva rosace

disponible pour les collections
Aluminium, Mixte et PVC



Short rosace

disponible pour les collections
Aluminium, Mixte, PVC
et Acier



Fold rosace

disponible pour les collections
Aluminium, Mixte, PVC
et Acier



Chop rosace

disponible pour les collections
Aluminium, Mixte, PVC
et Acier



Ella rosace

disponible pour toutes
les collections
sauf collections
Vision ALU et Bois



Nova rosace

disponible pour toutes les
collections sauf Vision ALU



Tess rosace

disponible pour toutes
les collections
sauf collections
Vision ALU et Bois



June rosace

disponible pour les
collections Acier et PVC



Nyx rosace

disponible pour les
collections Acier et PVC



Nova plaque

disponible pour toutes les
collections sauf Vision ALU



Nova plaque étroite

disponible pour la collection
Vision ALU



Ella plaque

disponible pour toutes
les collections sauf acier,
Vision ALU



Poignée de tirage

(manœuvre à clé)
disponible pour toutes
les collections Grands vitrages
et Bois



Bouton fixe rond

disponible pour les collections PVC



Anneau

disponible pour les collections PVC



Bâton de maréchal horizontal

disponible pour les collections Alu, PVC et mixte



disponible en 800 mm ou 1600 mm



disponible en 1000 mm, positionnée en bas du vantail, idem modèles Moore et Nelson sauf collection Bois



disponible en 600 mm sauf collection Bois

Barres de tirage

fixations traversantes suivant les modèles

La quincaillerie

J'M le laiton poli

disponible pour la collection PVC



Nova plaque



Nova rosace



Poignée de tirage
(manœuvre à clé)



Bouton
fixe rond



Anneau



Bâton de maréchal
horizontal



Paumelle

J'M le vieux fer



France

Disponible pour collection
Bois



Turlupet

Disponible pour collection
PVC



Plaque borgne

Disponible pour collection PVC



Bouton fixe
rond

Disponible pour collections
Bois et PVC



Marteau Cirrus

Disponible pour collection PVC



Bâton de maréchal
horizontal

Disponible pour collection PVC

Les vitrages



Dépoli



Delta clair



Delta mat



Chinchilla



Antique



Martelé



Silvit



Imprimé givré



G200

Les petits bois incorporés



Plomb 6 x 8 mm



Laiton 6 x 8 mm

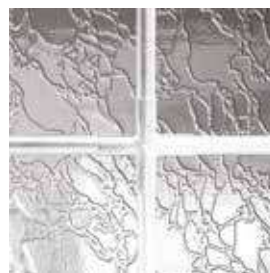

Blancs 6 x 8 mm



Blancs 26 x 8 mm

La sécurité

Quel que soit le matériau choisi pour votre porte, ATLANTEM vous propose une protection renforcée.



Microviseur Aluminium et Mixte (selon modèles) 

SERRURE à déclenchement automatique 5 points en standard

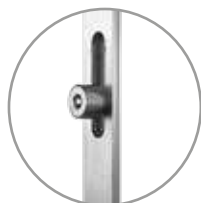

A 2 ROULEAUX

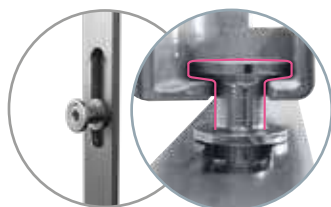

B 2 GALETS TÊTE CHAMPIGNON AVEC GÂCHE SÉCURITÉ EN STANDARD



C PÊNE 1/2 TOUR



D PÊNE DORMANT



E BARILLET DE BASE (3 clés)

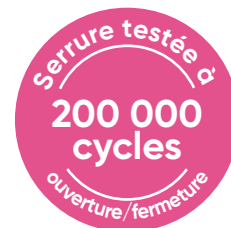

Pratique !

BARILLET V5 NÉO AVEC FONCTION CLÉ DE SECOURS permettant l'ouverture même si la clé est restée à l'intérieur, barillet fourni avec carte de propriété 4 clés.

Option : barillet bouton moleté V5 Néo permet de verrouiller la porte de l'intérieur sans avoir besoin d'utiliser la clé – 4 clés





OPTION

SERRURE à manœuvre à clés spécial barre de tirage

(4 galets champignons, 1 pêne 1/2 tour et 1 pêne dormant)



PÊNE DORMANT

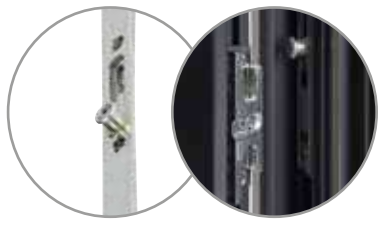

**4 GALETS TÊTE CHAMPIGNON
OPTION GÂCHE SÉCURITÉ**
pour améliorer la résistance à l'effraction.



OPTION GÂCHE JOURNALIÈRE
permet d'entrer et sortir temporairement sans clé.



**COMPATIBLE AVEC TOUTES
LES BARRES DE TIRAGE**

OPTION

SERRURE à crochets

(2 crochets, 3 pènes 1/2 tour et 1 pêne dormant conforme classe sécurité RC2)

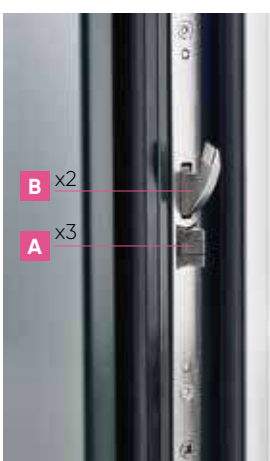

B x2
A x3



A 3 PÊNES 1/2 TOUR
à archet facilitant l'entrée et la prise dans la gâche centrale.

B 2 CROCHETS

PÊNE DORMANT



BARILLET VMI+ avec fonction clé de secours, très résistant au crochetage, 5 goupilles en acier trempé. Clé de forte section (3 mm) à perçage latéral, offrant une bonne prise en main, barillet fourni avec carte de propriété 4 clés

Option : barillet bouton moleté VMI + - 4 clés



BARILLET VOLT avec fonction clé de secours. Clé brevetée réversible. 6 goupilles en acier trempé anti-crochetage, anti-perçage et anti-bumping. Barillet fourni avec carte de propriété - 4 clés en maillechort.

Option : barillet bouton moleté Volt - 4 clés

Synthèse & performances énergétiques

Collection Grands vitrages

| Page | Modèle | Collection | Descriptif | | Option Cintrée | Barre de tirage verticale | | |
|------------------|-------------------------|------------|--|--|--|--|--------------------------|--------|
| | | | Finition | Vitrage | | | | |
| ALUMINIUM | | | | | | | | |
| 29 | Abott | Vision | | | - | Option | | |
| 22 | Arvon | Vision | | | Option | Option | | |
| 23 | Baguio | Vision | | | Option | Option | | |
| 31 | Baldwin | Vision | | | Option | Option | | |
| 31 | Bennett | Vision | | | - | Option | | |
| 24 | Bowers | Vision | | | - | Option | | |
| 27 | Brady | Vision | | | Option | Option | | |
| 25 | Bridge | Vision | | | - | Option | | |
| 24 | Bryan | Vision | | | - | Option | | |
| 31 | Butler | Vision | | | - | Option | | |
| 22 | Carter | Vision | | | Option | Option | | |
| 29 | Casey | Vision | | | Option | Option | | |
| 26 | Clayton | Vision | | | - | Option | | |
| 30 | Ellis | Vision | | | - | Option | | |
| 27 | Floyd | Vision | | | Option | Option | | |
| 27 | Fox | Vision | | | Option | Option | | |
| 29 | Gill | Vision | | | - | Option | | |
| 22 | Half | Vision | Profil aluminium à rupture de pont thermique | Double vitrage 6 dépoli/12 argon/SP510 ITR | Option | Option | | |
| 24 | Huff | Vision | | | - | Option | | |
| 24 | Lamb | Vision | | | - | Option | | |
| 25 | Lindsey | Vision | | | - | Option | | |
| 31 | Logan | Vision | | | Option | Option | | |
| 25 | Mackenzie | Vision | | | Option | Option | | |
| 28 | Mathis | Vision | | | | Option | | |
| 27 | Miller | Vision | | | Option | Option | | |
| 22 | Moody | Vision | | | - | Option | | |
| 25 | Patton | Vision | | | - | Option | | |
| 23 | Phelps | Vision | | | - | Option | | |
| 29 | Pratt | Vision | | | Option | Option | | |
| 23 | Robson | Vision | | | Option | Option | | |
| 30 | Thomas | Vision | | | Option | Option | | |
| 21 | Unic | Vision | | | - | Option | | |
| 30 | Victoria | Vision | | | Option | Option | | |
| 28 | Wilson | Vision | | | Option | Option | | |
| 30 | Wood | Vision | | | Option | Option | | |
| PVC | | | | | | | | |
| | Tous les modèles | Vision | | | Profil PVC 100 % renforcé avec fibre de verre continue dans l'ouvrant et renfort thermique dans le dormant | Double vitrage 6 dépoli/12 argon/SP510 ITR | Option (suivant modèles) | Option |
| BOIS | | | | | | | | |
| | Tous les modèles | Vision | Profil bois 57 mm | Double vitrage 6 dépoli/12 argon/SP510 ITR | Option (suivant modèles) | Option | | |

| Modèle | Dimension minimum et maximum sur-mesure (dimension tableau en mm, pose en applique) | | | | Isolation thermique Ud (W/m².K) |
|-------------------------|---|---------------|---------------|---------------|---------------------------------|
| | Hauteur mini. | Hauteur maxi. | Largeur mini. | Largeur maxi. | |
| ALUMINIUM | | | | | |
| Abott | 1730 | 2350 | 574 | 1000 | 1,5 |
| Arvon | 1730 | 2350 | 524 | 1000 | 1,5 |
| Baguio | 1730 | 2350 | 674 | 1000 | 1,5 |
| Baldwin | 1730 | 2350 | 524 | 1000 | 1,5 |
| Bennett | 1730 | 2350 | 574 | 1000 | 1,5 |
| Bowers | 1730 | 2350 | 574 | 1000 | 1,5 |
| Brady | 1730 | 2350 | 524 | 1000 | 1,5 |
| Bridge | 1730 | 2350 | 574 | 1000 | 1,5 |
| Bryan | 1730 | 2350 | 574 | 1000 | 1,5 |
| Butler | 1730 | 2350 | 574 | 1000 | 1,5 |
| Carter | 1730 | 2350 | 524 | 1000 | 1,5 |
| Casey | 1730 | 2350 | 524 | 1000 | 1,5 |
| Clayton | 1730 | 2350 | 574 | 1000 | 1,5 |
| Ellis | 1730 | 2350 | 574 | 1000 | 1,5 |
| Floyd | 1730 | 2350 | 524 | 1000 | 1,5 |
| Fox | 1730 | 2350 | 524 | 1000 | 1,5 |
| Gill | 1730 | 2350 | 574 | 1000 | 1,5 |
| Half | 1730 | 2350 | 524 | 1000 | 1,5 |
| Huff | 1730 | 2350 | 524 | 1000 | 1,5 |
| Lamb | 1730 | 2350 | 574 | 1000 | 1,5 |
| Lindsey | 1730 | 2350 | 574 | 1000 | 1,5 |
| Logan | 1730 | 2350 | 524 | 1000 | 1,5 |
| Mackenzie | 1730 | 2350 | 524 | 1000 | 1,5 |
| Mathis | 1730 | 2350 | 624 | 1000 | 1,5 |
| Miller | 1730 | 2350 | 524 | 1000 | 1,5 |
| Moody | 1730 | 2350 | 524 | 1000 | 1,5 |
| Patton | 1730 | 2350 | 574 | 1000 | 1,5 |
| Phelps | 1730 | 2350 | 624 | 1000 | 1,5 |
| Pratt | 1730 | 2350 | 524 | 1000 | 1,5 |
| Robson | 1730 | 2350 | 524 | 1000 | 1,5 |
| Thomas | 1730 | 2350 | 524 | 1000 | 1,5 |
| Unic | 1730 | 2350 | 524 | 1000 | 1,5 |
| Victoria | 1730 | 2350 | 524 | 1000 | 1,5 |
| Wilson | 1730 | 2350 | 574 | 1000 | 1,5 |
| Wood | 1730 | 2350 | 524 | 1000 | 1,5 |
| PVC | | | | | |
| Tous les modèles | 1730 | 2350 | 574 | 1000 | 1,3 |
| BOIS | | | | | |
| Tous les modèles | 1700 | 2350 | 700 | 1000 | 1,5 |

Collection Aluminium

| Page | Modèle | Collection | Descriptif | | |
|------|-----------------|------------|---|--------------------------------------|-------------------------------|
| | | | Finition extérieure | Finition intérieure | Vitrage |
| 81 | Atkins | Tradition | Mouluration, cimaise et jet d'eau | Mouluration | - |
| 47 | Austin | Tendance | Tôle découpe laser sur plots | - | Triple vitrage 33.2/28/4/28/4 |
| 66 | Banks | Tendance | Insert inox en applique et rainurage | Rainurage | Triple vitrage 33.2/28/4/28/4 |
| 44 | Barton | Tendance | Rainurage | Rainurage | - |
| 54 | Becker | Tendance | Rainurage | Rainurage | Triple vitrage 33.2/28/4/28/4 |
| 81 | Brown | Tradition | Mouluration | Mouluration | Triple vitrage 33.2/28/4/28/4 |
| 65 | Carson | Tendance | Insert inox en applique, rainurage et bâton de tirage | Rainurage | Triple vitrage 33.2/28/4/28/4 |
| 67 | Clark | Tendance | Insert inox en applique | - | Triple vitrage 33.2/28/4/28/4 |
| 49 | Cook | Tendance | - | - | Triple vitrage 33.2/28/4/28/4 |
| 84 | Cooper | First | Insert inox en applique | Insert Inox en applique | - |
| 63 | Cox | Tendance | Insert inox en applique et rainurage | Rainurage | Triple vitrage 33.2/28/4/28/4 |
| 38 | Cross | Tendance | Rainurage | Rainurage | - |
| 79 | Curtis | Tradition | Mouluration | Mouluration | Triple vitrage 33.2/28/4/28/4 |
| 63 | Daniels | Tendance | Insert inox en applique et rainurage | Insert inox en applique et rainurage | Triple vitrage 33.2/28/4/28/4 |
| 80 | Davis | Tradition | Mouluration | Mouluration | Triple vitrage 33.2/28/4/28/4 |
| 45 | Douglas | Tendance | Rainurage, poignée inox incrustée | Rainurage | - |
| 38 | Dunn | Tendance | Rainurage | Rainurage | - |
| 69 | Edwards | Tendance | Insert inox en applique | - | Triple vitrage 33.2/28/4/28/4 |
| 70 | Ferguson | Tendance | Insert Inox en applique | Insert Inox en applique | Triple vitrage 33.2/28/4/28/4 |
| 75 | Fleming | Tradition | Mouluration, cimaise et jet d'eau | Mouluration | Triple vitrage 33.2/28/4/28/4 |
| 45 | Fletcher | Tendance | Poignée intégrée laquée | - | Triple vitrage 33.2/28/4/28/4 |
| 51 | Flores | Tendance | Rainurage | Rainurage | Triple vitrage 33.2/28/4/28/4 |
| 42 | Glover | Tendance | Insert inox affleurant et rainurage | Insert inox affleurant et rainurage | - |
| 84 | Gordon | First | Rainurage | Rainurage | - |
| 38 | Grant | Tendance | Rainurage | Rainurage | - |
| 71 | Gray | Tendance | Rainurage | Rainurage | Triple vitrage 33.2/28/4/28/4 |
| 48 | Groff | Tendance | Insert inox affleurant et rainurage | Rainurage | Triple vitrage 33.2/28/4/28/4 |
| 62 | Harmon | Tendance | Rainurage | Rainurage | Triple vitrage 33.2/28/4/28/4 |
| 80 | Harris | Tradition | Mouluration | Mouluration | Triple vitrage 33.2/28/4/28/4 |
| 57 | Hart | Tendance | Rainurage | Rainurage | Triple vitrage 33.2/28/4/28/4 |
| 59 | Harvey | Tendance | Insert inox en applique | - | Triple vitrage 33.2/28/4/28/4 |
| 61 | Higgins | Tendance | Insert inox affleurant et rainurage | Insert inox affleurant et rainurage | Triple vitrage 33.2/28/4/28/4 |
| 51 | Hogan | Tendance | - | - | Triple vitrage 33.2/28/4/28/4 |
| 41 | Houston | Tendance | Insert inox en applique | - | - |
| 75 | Jackson | Tradition | Mouluration, cimaise et jet d'eau | Mouluration | Triple vitrage 33.2/28/4/28/4 |
| 69 | Jordan | Tendance | Rainurage | Rainurage | Triple vitrage 33.2/28/4/28/4 |
| 41 | Lee | Tendance | Insert inox affleurant et rainurage | Rainurage | - |
| 61 | Lewis | Tendance | Insert inox en applique et rainurage | Rainurage | Triple vitrage 33.2/28/4/28/4 |
| 61 | Luna | Tendance | Rainurage | Rainurage | Triple vitrage 33.2/28/4/28/4 |
| 85 | Mackay | First | - | - | Triple vitrage 33.2/28/4/28/4 |
| 56 | Maxwell | Tendance | Rainurage | Rainurage | Triple vitrage 33.2/28/4/28/4 |
| 39 | Mills | Tendance | Insert inox en applique et rainurage | Rainurage | - |
| 69 | Mitchell | Tendance | Rainurage | Rainurage | Triple vitrage 33.2/28/4/28/4 |
| 38 | Moore | Tendance | Décor lisse | Décor lisse | - |
| 53 | Moran | Tendance | Insert inox en applique | - | Triple vitrage 33.2/28/4/28/4 |
| 49 | Morgan | Tendance | Insert inox en applique et rainurage | Insert inox et rainurage | Triple vitrage 33.2/28/4/28/4 |
| 85 | Morris | First | Rainurage | Rainurage | Triple vitrage 33.2/28/4/28/4 |
| 84 | Murphy | First | Rainurage | Rainurage | Triple vitrage 33.2/28/4/28/5 |

*PBI : Petits bois incorporés. Tous nos modèles vitrés peuvent être équipés d'un vitrage décoratif : imprimés clairs, couleurs, dépoli, delta mat et de petits bois incorporés blancs, en plomb ou en laiton...

| | Modèle | Options décors inox, vitrages décoratifs | Porte cintrée | Micro-viseur | Barre de tirage verticale | Dimension mini. et maxi. sur-mesure (dimension tableau en mm, pose en applique) | | | | Isolation thermique Ud (W/m².K) |
|--|-----------------|--|---------------|--------------|-------------------------------------|---|---------------|---------------|---------------|---------------------------------|
| | | | | | | Hauteur mini. | Hauteur maxi. | Largeur mini. | Largeur maxi. | |
| | Atkins | - | - | Option | - | 1953 | 2353 | 682 | 1052 | 1,1 |
| | Austin | - | - | - | Option barre verticale et demi lune | 1883 | 2353 | 682 | 1052 | 1,4 |
| | Banks | Option insert inox intérieur | - | - | - | 1953 | 2353 | 782 | 1052 | 1,2 |
| | Barton | - | - | - | - | 1947 | 2353 | 682 | 1052 | 1,1 |
| | Becker | - | Option | - | Option barre verticale et demi lune | 1953 | 2353 | 682 | 1052 | 1,3 |
| | Brown | Diamant, PBI* | Option | - | - | 1897 | 2353 | 816 | 1052 | 1,3 |
| | Carson | - | - | - | Inclus dans le modèle | 1953 | 2353 | 682 | 1052 | 1,3 |
| | Clark | Option insert inox intérieur en applique Bluemoon, Burga | Option | - | Option barre verticale et demi lune | 1939 | 2353 | 726 | 1052 | 1,4 |
| | Cook | Landar, Strate | - | - | Option barre verticale et demi lune | 2083 | 2353 | 732 | 1052 | 1,5 |
| | Cooper | - | - | - | - | 1963 | 2353 | 682 | 1052 | 1,1 |
| | Cox | Option insert inox intérieur | - | - | Option barre verticale | 1893 | 2353 | 776 | 1052 | 1,2 |
| | Cross | - | Option | - | Option barre verticale | 1697 | 2353 | 676 | 1052 | 1,1 |
| | Curtis | Opus, Reyes, PBI*, grille impression numérique Demeter, Ares, Eole, Themis, Eris | Option | - | - | 1897 | 2353 | 726 | 1052 | 1,3 |
| | Daniels | - | - | - | Option barre verticale | 1793 | 2353 | 682 | 1052 | 1,3 |
| | Davis | PBI* | Option | Option | - | 1897 | 2353 | 766 | 1052 | 1,2 |
| | Douglas | - | - | - | - | 1947 | 2353 | 726 | 1052 | 1,2 |
| | Dunn | - | Option | Option | Option barre verticale et demi lune | 1693 | 2353 | 676 | 1052 | 1,1 |
| | Edwards | Option insert inox intérieur en applique | - | - | Option barre verticale et demi lune | 1697 | 2353 | 676 | 1052 | 1,3 |
| | Ferguson | - | - | - | Option barre verticale et demi lune | 1778 | 2353 | 682 | 1052 | 1,4 |
| | Fleming | - | - | - | - | 1953 | 2203 | 682 | 952 | 1,4 |
| | Fletcher | - | - | Option | - | 1947 | 2353 | 726 | 1052 | 1,3 |
| | Flores | - | Option | - | Option barre verticale et demi lune | 1863 | 2353 | 676 | 1052 | 1,2 |
| | Glover | Option insert inox intérieur | Option | - | Option barre verticale et demi lune | 1573 | 2353 | 676 | 1052 | 1,1 |
| | Gordon | - | - | - | - | 1703 | 2353 | 682 | 1052 | 1,1 |
| | Grant | - | Option | - | Option barre verticale | 1697 | 2353 | 676 | 1052 | 1,1 |
| | Gray | - | Option | - | Option barre verticale et demi lune | 1697 | 2353 | 676 | 1052 | 1,2 |
| | Groff | Option insert inox intérieur en applique | - | - | Option barre demi-lune | 1823 | 2353 | 692 | 1054 | 1,4 |
| | Harmon | - | - | Option | Option barre verticale et demi lune | 1963 | 2353 | 682 | 1052 | 1,4 |
| | Harris | PBI* | Option | Option | - | 1897 | 2353 | 766 | 1052 | 1,3 |
| | Hart | - | Option | - | - | 1737 | 2353 | 756 | 1052 | 1,3 |
| | Harvey | Option insert inox intérieur en applique Key, Galerie | - | Option | Option barre verticale et demi lune | 1977 | 2353 | 756 | 1052 | 1,4 |
| | Higgins | - | Option | - | Option barre verticale et demi lune | 1797 | 2353 | 676 | 1052 | 1,3 |
| | Hogan | - | - | - | Option barre verticale et demi lune | 1897 | 2353 | 826 | 1052 | 1,6 |
| | Houston | Option insert inox intérieur en applique | Option | Option | Option barre verticale et demi lune | 1697 | 2353 | 676 | 1052 | 1,1 |
| | Jackson | - | - | - | - | 1983 | 2167 | 732 | 904 | 1,4 |
| | Jordan | - | - | - | Option barre verticale et demi lune | 2035 | 2353 | 754 | 1052 | 1,5 |
| | Lee | Option insert inox intérieur affleurant | - | - | Option barre verticale | 1797 | 2353 | 726 | 1052 | 1,1 |
| | Lewis | Option insert inox intérieur en applique | Option | - | Option barre verticale 1600 mm | 1897 | 2353 | 776 | 1052 | 1,3 |
| | Luna | - | - | - | Option barre verticale et demi lune | 1917 | 2353 | 776 | 1052 | 1,4 |
| | Mackay | Option insert inox en applique | - | Option | - | 1957 | 2353 | 816 | 1052 | 1,3 |
| | Maxwell | - | - | - | Option barre verticale et demi lune | 1803 | 2353 | 762 | 1052 | 1,4 |
| | Mills | - | Option | - | Option barre verticale et demi lune | 1805 | 2353 | 676 | 1052 | 1,1 |
| | Mitchell | - | - | - | Option barre verticale et demi lune | 1797 | 2353 | 676 | 1052 | 1,3 |
| | Moore | - | Option | - | Option barre verticale et demi lune | 1797 | 2353 | 676 | 1052 | 1,1 |
| | Moran | - | - | - | Option barre verticale et demi lune | 1953 | 2353 | 682 | 1052 | 1,4 |
| | Morgan | - | - | - | Option barre verticale et demi lune | 1953 | 2353 | 682 | 1052 | 1,4 |
| | Morris | Option insert inox en applique | - | - | - | 1703 | 2353 | 682 | 1052 | 1,2 |
| | Murphy | - | - | - | - | 1953 | 2353 | 732 | 1052 | 1,3 |

Collection Aluminium

| Page | Modèle | Collection | Descriptif | | |
|------|-----------------|------------|--------------------------------------|--------------------------------------|-------------------------------|
| | | | Finition extérieure | Finition intérieure | Vitrage |
| 42 | Nash | Tendance | Insert inox en applique | - | - |
| 71 | Norton | Tendance | Insert inox en applique et rainurage | Rainurage | Triple vitrage 33.2/28/4/28/4 |
| 48 | Oliver | Tendance | - | - | Triple vitrage 33.2/28/4/28/4 |
| 65 | Olson | Tendance | Insert inox en applique et rainurage | Insert inox en applique et rainurage | Triple vitrage 33.2/28/4/28/4 |
| 43 | Opale | Tendance | Insert céramique en applique | - | - |
| 71 | Owens | Tendance | Rainurage | Rainurage | Triple vitrage 33.2/28/4/28/4 |
| 77 | Palmer | Tendance | Mouluration | Mouluration | Triple vitrage 33.2/28/4/28/4 |
| 39 | Parson | Tendance | Insert inox affleurant et rainurage | Insert inox affleurant et rainurage | - |
| 71 | Peny | Tendance | Rainurage | Rainurage | Triple vitrage 33.2/28/4/28/4 |
| 53 | Phillips | Tendance | Rainurage | Rainurage | Triple vitrage 33.2/28/4/28/4 |
| 54 | Porter | Tendance | Insert inox en applique | Insert inox en applique | Triple vitrage 33.2/28/4/28/4 |
| 56 | Powell | Tendance | Insert inox en applique | - | Triple vitrage 33.2/28/4/28/4 |
| 43 | Pyrite | Tendance | Insert céramique en applique | - | - |
| 43 | Quartz | Tendance | Insert céramique en applique | - | - |
| 55 | Ramsey | Tendance | Rainurage | Rainurage | Triple vitrage 33.2/28/4/28/4 |
| 81 | Ray | Tradition | Mouluration | Mouluration | - |
| 41 | Reed | Tendance | Insert inox en applique et rainurage | Rainurage | - |
| 63 | Rice | Tendance | Rainurage | Rainurage | Triple vitrage 33.2/28/4/28/4 |
| 70 | Ross | Tendance | Rainurage | Rainurage | Triple vitrage 33.2/28/4/28/4 |
| 51 | Roy | Tendance | Insert inox en applique | - | Triple vitrage 33.2/28/4/28/4 |
| 84 | Russel | First | Insert inox en applique | - | Triple vitrage 33.2/28/4/28/4 |
| 58 | Scott | Tendance | Insert inox en applique et rainurage | Rainurage | Triple vitrage 33.2/28/4/28/4 |
| 51 | Sims | Tendance | Insert inox en applique | - | Triple vitrage 33.2/28/4/28/4 |
| 73 | Smith | Tradition | Mouluration, cimaise et jet d'eau | Mouluration | Triple vitrage 33.2/28/4/28/4 |
| 57 | Stewart | Tendance | Insert inox en applique | Insert inox en applique | Triple vitrage 33.2/28/4/28/4 |
| 65 | Sullivan | Tendance | Rainurage | Rainurage | Triple vitrage 33.2/28/4/28/4 |
| 80 | Terry | Tradition | Mouluration | Mouluration | Triple vitrage 33.2/28/4/28/4 |
| 85 | Thompson | First | - | - | Triple vitrage 33.2/28/4/28/4 |
| 53 | Todd | Tendance | Rainurage | Rainurage | Triple vitrage 33.2/28/4/28/4 |
| 44 | Tucker | Tendance | Rainurage, poignée inox incrustée | Rainurage | - |
| 53 | Turner | Tendance | Insert inox en applique et rainurage | Rainurage | Triple vitrage 33.2/28/4/28/4 |
| 39 | Tyler | Tendance | Rainurage | Rainurage | - |
| 85 | Wade | First | Rainurage | Rainurage | - |
| 66 | Wallace | Tendance | Rainurage | Rainurage | Triple vitrage 33.2/28/4/28/4 |
| 70 | Ward | Tendance | - | - | Triple vitrage 33.2/28/4/28/4 |
| 84 | Warren | First | Rainurage | Rainurage | Triple vitrage 33.2/28/4/28/4 |
| 83 | Watt | Tradition | Mouluration | Mouluration | Triple vitrage 33.2/28/4/28/4 |
| 78 | White | Tradition | Mouluration | Mouluration | Triple vitrage 33.2/28/4/28/4 |
| 74 | Williams | Tradition | Mouluration, cimaise et jet d'eau | Mouluration | Triple vitrage 33.2/28/4/28/4 |

*PBI : Petits bois incorporés. Tous nos modèles vitrés peuvent être équipés d'un vitrage décoratif : imprimés clairs, couleurs, dépoli, delta mat et de petits bois incorporés blancs, en plomb ou en laiton...

| | Modèle | Options décors inox, vitrages décoratifs | Porte cintrée | Micro- viseur | Barre de tirage verticale | Dimension mini. et maxi. sur-mesure (dimension tableau en mm, pose en applique) | | | | Isolation thermique Ud (W/m².K) |
|--|-----------------|---|------------------|------------------|--|--|------------------|------------------|------------------|---------------------------------------|
| | | | | | | Hauteur mini. | Hauteur maxi. | Largeur mini. | Largeur maxi. | |
| | Nash | Option insert inox intérieur en applique | Option | - | Option barre verticale et demi lune | 1697 | 2353 | 756 | 1052 | 1,1 |
| | Norton | - | - | - | - | 1859 | 2353 | 852 | 1052 | 1,2 |
| | Oliver | - | - | - | Option barre verticale et demi lune | 1947 | 2353 | 776 | 1052 | 1,3 |
| | Olson | - | - | - | Option barre verticale et demi lune | 1853 | 2353 | 772 | 1052 | 1,4 |
| | Opale | - | - | - | Option barre verticale | 1797 | 2353 | 676 | 1052 | 1,1 |
| | Owens | - | - | - | Option barre verticale et demi lune | 1803 | 2353 | 682 | 1052 | 1,2 |
| | Palmer | Option grille impression numérique Demeter, Ares, Eole, Themis, Eris, Alva | - | - | Option barre verticale | 1920 | 2353 | 719 | 1052 | 1,4 |
| | Parson | - | - | - | Option barre verticale et demi lune | 1693 | 2353 | 712 | 1052 | 1,1 |
| | Peny | - | - | - | Option barre verticale et demi lune | 1818 | 2353 | 697 | 1052 | 1,5 |
| | Phillips | Option insert inox intérieur | - | - | Option barre verticale et demi lune | 1947 | 2353 | 676 | 1052 | 1,4 |
| | Porter | - | - | - | Option barre verticale et demi lune | 1803 | 2353 | 682 | 1052 | 1,2 |
| | Powell | Option insert inox intérieur, Aria rouge, Aria noir | - | Option | Option barre verticale et demi lune | 1957 | 2353 | 816 | 1052 | 1,4 |
| | Pyrite | - | - | - | Option barre verticale | 1797 | 2353 | 676 | 1052 | 1,1 |
| | Quartz | - | - | - | Option barre verticale | 1797 | 2353 | 676 | 1052 | 1,1 |
| | Ramsey | Kim, Soto | Option | - | Option barre verticale et demi lune | 1612 | 2353 | 631 | 1052 | 1,3 |
| | Ray | - | Option | Option | - | 1897 | 2353 | 726 | 1052 | 1,1 |
| | Reed | Option insert inox intérieur en applique | Option | - | Option barre verticale 1600 et demi-lune | 1897 | 2353 | 676 | 1052 | 1,1 |
| | Rice | - | - | - | Option barre verticale et demi lune | 1947 | 2353 | 756 | 1052 | 1,3 |
| | Ross | - | Option | - | Option barre verticale et demi lune | 1837 | 2353 | 677 | 1052 | 1,4 |
| | Roy | Option insert inox intérieur en applique | - | - | Option barre verticale et demi lune | 1997 | 2353 | 676 | 1052 | 1,3 |
| | Russel | - | - | - | - | 1953 | 2353 | 682 | 1052 | 1,3 |
| | Scott | Option insert inox intérieur en applique | - | - | - | 1887 | 2353 | 816 | 1052 | 1,2 |
| | Sims | - | - | - | Option barre verticale 600 | 1953 | 2353 | 682 | 1052 | 1,2 |
| | Smith | - | - | - | - | 1983 | 2167 | 732 | 904 | 1,4 |
| | Stewart | - | - | - | Option barre verticale et demi lune | 1883 | 2353 | 682 | 1052 | 1,4 |
| | Sullivan | - | - | - | Option barre verticale 1000 et demi lune | 1853 | 2353 | 682 | 1052 | 1,2 |
| | Terry | Sodalite, Flower, Aigol, PBI* | Option | - | - | 1897 | 2353 | 736 | 1052 | 1,5 |
| | Thompson | Option insert inox en applique | - | - | - | 1963 | 2353 | 682 | 1052 | 1,2 |
| | Todd | - | - | Option | Option barre verticale et demi lune | 1897 | 2353 | 826 | 1052 | 1,3 |
| | Tucker | - | - | Option | - | 1947 | 2353 | 726 | 1052 | 1,1 |
| | Turner | Option insert inox intérieur en applique | - | - | Option barre verticale et demi lune | 1947 | 2353 | 796 | 1052 | 1,4 |
| | Tyler | - | Option | - | Option barre verticale et demi lune | 1697 | 2353 | 776 | 1052 | 1,1 |
| | Wade | Option insert inox en applique | - | - | - | 1813 | 2353 | 682 | 1052 | 1,1 |
| | Wallace | - | - | - | Option barre verticale et demi lune | 1853 | 2353 | 682 | 1052 | 1,6 |
| | Ward | Samiel | Option | - | Option barre verticale et demi lune | 1897 | 2353 | 707 | 1052 | 1,4 |
| | Warren | - | - | - | - | 1813 | 2353 | 682 | 1052 | 1,3 |
| | Watt | Salomé, Rose | - | - | - | 1983 | 2353 | 732 | 1052 | 1,5 |
| | White | Chamsin bleu, vert, rouge, Chinock naturel, Bevel, Opus, Reyes, PBI*, grille impression numérique Demeter | Option | - | - | 1833 | 2353 | 726 | 1052 | 1,3 |
| | Williams | - | - | - | - | 1953 | 2167 | 682 | 904 | 1,3 |

Collection Mixte extérieur en aluminium / intérieur bois

| Page | Modèle | Collection | Descriptif | | |
|------|------------------|------------|---|---------------------|-------------------------------|
| | | | Finition extérieure | Finition intérieure | Vitrage |
| 69 | Aguila | Tendance | Rainurage | Rainurage | Triple vitrage 33.2/28/4/28/4 |
| 49 | Albira | Tendance | - | - | Triple vitrage 33.2/28/4/28/4 |
| 54 | Alegre | Tendance | Rainurage | Rainurage | Triple vitrage 33.2/28/4/28/4 |
| 81 | Altar | Tradition | Mouluration | Mouluration | Triple vitrage 33.2/28/4/28/4 |
| 67 | Alvaro | Tendance | Insert inox en applique | - | Triple vitrage 33.2/28/4/28/4 |
| 63 | Amador | Tendance | Insert inox en applique et rainurage | Rainurage | Triple vitrage 33.2/28/4/28/4 |
| 62 | Amigo | Tendance | Rainurage | Rainurage | Triple vitrage 33.2/28/4/28/4 |
| 38 | Arambol | Tendance | Rainurage | Rainurage | - |
| 79 | Arbona | Tradition | Mouluration | Mouluration | Triple vitrage 33.2/28/4/28/4 |
| 80 | Aroca | Tradition | Mouluration | Mouluration | Triple vitrage 33.2/28/4/28/4 |
| 71 | Arrio | Tendance | Insert inox en applique et rainurage | Rainurage | Triple vitrage 33.2/28/4/28/4 |
| 38 | Blasco | Tendance | Rainurage | Panneau lisse | - |
| 51 | Blavis | Tendance | Rainurage | Panneau lisse | Triple vitrage 33.2/28/4/28/4 |
| 38 | Bovero | Tendance | Rainurage | Rainurage | - |
| 71 | Calder | Tendance | Rainurage | Rainurage | Triple vitrage 33.2/28/4/28/4 |
| 80 | Cassoli | Tradition | Mouluration | Mouluration | Triple vitrage 33.2/28/4/28/4 |
| 57 | Clavero | Tendance | Rainurage | Rainurage | Triple vitrage 33.2/28/4/28/4 |
| 59 | Cristina | Tendance | Insert inox en applique | - | Triple vitrage 33.2/28/4/28/4 |
| 51 | Duque | Tendance | - | - | Triple vitrage 33.2/28/4/28/4 |
| 41 | Eras | Tendance | Insert inox en applique | - | - |
| 65 | Esteban | Tendance | Insert inox en applique, rainurage et bâton de tirage | Rainurage | Triple vitrage 33.2/28/4/28/4 |
| 45 | Félipé | Tendance | Poignée intégrée laquée | - | Triple vitrage 33.2/28/4/28/4 |
| 41 | Ferra | Tendance | Insert inox affleurant et rainurage | Rainurage | - |
| 61 | Fontany | Tendance | Insert inox en applique et rainurage | Rainurage | Triple vitrage 33.2/28/4/28/4 |
| 61 | Fuentes | Tendance | Rainurage | Rainurage | Triple vitrage 33.2/28/4/28/4 |
| 53 | Galbis | Tendance | Insert inox en applique | - | Triple vitrage 33.2/28/4/28/4 |
| 69 | Gonzalez | Tendance | Rainurage | Rainurage | Triple vitrage 33.2/28/4/28/4 |
| 66 | Hernandez | Tendance | Rainurage | Rainurage | Triple vitrage 33.2/28/4/28/4 |
| 39 | Herrera | Tendance | Insert inox en applique et rainurage | Rainurage | - |
| 38 | Ipas | Tendance | Décor lisse | Décor lisse | - |
| 42 | Landry | Tendance | Insert inox en applique | - | - |
| 48 | Lauria | Tendance | - | - | Triple vitrage 33.2/28/4/28/4 |
| 47 | Leonardo | Tendance | Tôle découpe laser sur plots | - | Triple vitrage 33.2/28/4/28/4 |
| 43 | Lorenzo | Tendance | Insert céramique en applique | - | - |
| 43 | Lucas | Tendance | Insert céramique en applique | - | - |
| 71 | Lucio | Tendance | Rainurage | Rainurage | Triple vitrage 33.2/28/4/28/4 |
| 43 | Marana | Tendance | Insert céramique en applique | - | - |
| 48 | Marquez | Tendance | Insert inox en applique et rainurage | Rainurage | Triple vitrage 33.2/28/4/28/4 |
| 81 | Mateo | Tradition | Mouluration | Mouluration | - |
| 41 | Mesa | Tendance | Insert inox en applique et rainurage | Rainurage | - |
| 63 | Moli | Tendance | Insert inox en applique et rainurage | Rainurage | Triple vitrage 33.2/28/4/28/4 |
| 63 | Molto | Tendance | Rainurage | Rainurage | Triple vitrage 33.2/28/4/28/4 |
| 65 | Morenos | Tendance | Insert inox en applique et rainurage | Rainurage | Triple vitrage 33.2/28/4/28/4 |
| 70 | Munoz | Tendance | Rainurage | Rainurage | Triple vitrage 33.2/28/4/28/4 |
| 70 | Murillo | Tendance | Insert Inox en applique | - | Triple vitrage 33.2/28/4/28/4 |
| 71 | Nacher | Tendance | Rainurage | Rainurage | Triple vitrage 33.2/28/4/28/4 |
| 51 | Navaro | Tendance | Insert inox en applique | - | Triple vitrage 33.2/28/4/28/4 |
| 58 | Olio | Tendance | Insert inox en applique et rainurage | Rainurage | Triple vitrage 33.2/28/4/28/4 |
| 49 | Olmo | Tendance | Insert inox en applique et rainurage | Rainurage | Triple vitrage 33.2/28/4/28/4 |
| 57 | Orosco | Tendance | Insert inox en applique | - | Triple vitrage 33.2/28/4/28/4 |
| 56 | Ortega | Tendance | Insert inox en applique | - | Triple vitrage 33.2/28/4/28/4 |
| 39 | Ortis | Tendance | Insert inox affleurant et rainurage | Rainurage | - |
| 44 | Pardono | Tendance | Poignée intégrée laquée et rainurage | Rainurage | - |

*PBI : Petits bois incorporés

| Modèle | Options décors inox, vitrages décoratifs | Micro-viseur | Barre de tirage verticale | Dimension mini. et maxi. sur-mesure (dimension tableau en mm, pose en applique) | | | | Isolation thermique U _d (W/m ² .K) |
|------------------|---|--------------|-------------------------------------|---|---------------|---------------|---------------|--|
| | | | | Hauteur mini. | Hauteur maxi. | Largeur mini. | Largeur maxi. | |
| Aguila | - | - | Option barre verticale et demi lune | 1797 | 2353 | 676 | 1052 | 1,3 |
| Albira | - | - | Option barre verticale et demi lune | 2083 | 2353 | 732 | 1052 | 1,5 |
| Alegre | - | - | Option barre verticale et demi lune | 1697 | 2353 | 682 | 1052 | 1,3 |
| Altar | PBI* 6x8 uniquement, diamant | - | - | 1947 | 2353 | 816 | 1052 | 1,3 |
| Alvaro | Bluemoon, Burga | - | Option barre verticale et demi lune | 1850 | 2353 | 726 | 1052 | 1,4 |
| Amador | - | - | Option barre verticale | 1797 | 2353 | 776 | 1052 | 1,2 |
| Amigo | - | Option | Option barre verticale et demi lune | 1797 | 2353 | 682 | 1052 | 1,4 |
| Arambol | - | - | Option barre verticale | 1803 | 2353 | 676 | 1052 | 1,1 |
| Arbona | Opus, Reyes et PBI* | - | - | 1823 | 2353 | 726 | 1052 | 1,3 |
| Aroca | PBI 6x8 uniquement | Option | - | 1803 | 2353 | 766 | 1052 | 1,2 |
| Arrio | - | - | - | 1897 | 2353 | 852 | 1052 | 1,2 |
| Blasco | - | - | Option barre verticale et demi lune | 1897 | 2353 | 676 | 1052 | 1,1 |
| Blavis | - | - | - | 1863 | 2353 | 676 | 1052 | 1,2 |
| Bovero | - | - | - | 1697 | 2353 | 676 | 1052 | 1,1 |
| Calder | - | - | - | 1697 | 2353 | 676 | 1052 | 1,2 |
| Cassoli | PBI* 6x8 uniquement | Option | - | 1897 | 2353 | 766 | 1052 | 1,3 |
| Clavero | - | - | - | 1737 | 2353 | 756 | 1052 | 1,3 |
| Cristina | Key, Galerie | Option | - | 1977 | 2353 | 756 | 1052 | 1,4 |
| Duque | - | - | - | 1897 | 2353 | 826 | 1052 | 1,6 |
| Eras | - | Option | - | 1697 | 2353 | 676 | 1052 | 1,1 |
| Esteban | - | - | Inclus dans le modèle | 1953 | 2353 | 682 | 1052 | 1,3 |
| Félipé | - | Option | - | 1947 | 2353 | 726 | 1052 | 1,3 |
| Ferra | - | - | - | 1797 | 2353 | 726 | 1052 | 1,1 |
| Fontany | - | - | - | 1897 | 2353 | 776 | 1052 | 1,3 |
| Fuentes | - | - | - | 1917 | 2353 | 776 | 1052 | 1,3 |
| Galbis | - | - | Option barre verticale et demi lune | 1953 | 2353 | 682 | 1052 | 1,4 |
| Gonzalez | - | - | - | 2035 | 2353 | 754 | 1052 | 1,5 |
| Hernandez | - | - | - | 1853 | 2353 | 682 | 1052 | 1,5 |
| Herrera | - | - | - | 1805 | 2353 | 676 | 1052 | 1,1 |
| Ipas | - | - | - | 1797 | 2353 | 676 | 1052 | 1,1 |
| Landry | - | - | - | 1697 | 2353 | 756 | 1052 | 1,1 |
| Lauria | - | - | - | 1947 | 2353 | 776 | 1052 | 1,3 |
| Leonardo | - | - | Option barre verticale et demi lune | 1850 | 2353 | 682 | 1052 | 1,3 |
| Lorenzo | - | - | - | 1797 | 2353 | 676 | 1052 | 1,1 |
| Lucas | - | - | - | 1797 | 2353 | 676 | 1052 | 1,1 |
| Lucio | - | - | - | 1803 | 2353 | 682 | 1052 | 1,2 |
| Marana | - | - | - | 1797 | 2353 | 676 | 1052 | 1,1 |
| Marquez | Option insert inox intérieur en applique | - | - | 1823 | 2353 | 692 | 1052 | 1,3 |
| Mateo | - | Option | - | 1897 | 2353 | 726 | 1052 | 1,1 |
| Mesa | - | - | - | 1897 | 2353 | 676 | 1052 | 1,1 |
| Moli | - | - | - | 1793 | 2353 | 682 | 1052 | 1,3 |
| Molto | - | - | - | 1947 | 2353 | 756 | 1052 | 1,2 |
| Morenos | - | - | Option barre verticale et demi lune | 1853 | 2353 | 772 | 1052 | 1,3 |
| Munoz | - | - | - | 1837 | 2353 | 677 | 1052 | 1,3 |
| Murillo | - | - | - | 1778 | 2353 | 682 | 1052 | 1,3 |
| Nacher | - | - | - | 1818 | 2353 | 697 | 1052 | 1,4 |
| Navaro | - | - | - | 1997 | 2353 | 676 | 1052 | 1,2 |
| Olio | - | - | - | 1887 | 2353 | 816 | 1052 | 1,1 |
| Olmo | Spina | - | Option barre verticale et demi lune | 1953 | 2353 | 682 | 1052 | 1,4 |
| Orosco | - | - | Option barre verticale et demi lune | 1883 | 2353 | 682 | 1052 | 1,3 |
| Ortega | Option insert inox intérieur, Aria rouge, Aria noir | Option | - | 1957 | 2353 | 816 | 1052 | 1,3 |
| Ortis | - | - | - | 1693 | 2353 | 712 | 1052 | 1,1 |
| Pardono | - | - | - | 1914 | 2353 | 682 | 1052 | 1,1 |

Collection Mixte extérieur en aluminium / intérieur bois

| Page | Modèle | Collection | Descriptif | | |
|------|-----------------|------------|--------------------------------------|---------------------|-------------------------------|
| | | | Finition extérieure | Finition intérieure | Vitrage |
| 80 | Pinazo | Tradition | Mouluration | Mouluration | Triple vitrage 33.2/28/4/28/4 |
| 53 | Porra | Tendance | Insert inox en applique et rainurage | Rainurage | Triple vitrage 33.2/28/4/28/4 |
| 39 | Prado | Tendance | Rainurage | Rainurage | - |
| 56 | Quintana | Tendance | Rainurage | Rainurage | Triple vitrage 33.2/28/4/28/4 |
| 70 | Ramis | Tendance | - | - | Triple vitrage 33.2/28/4/28/4 |
| 65 | Reyes | Tendance | Rainurage | Rainurage | Triple vitrage 33.2/28/4/28/4 |
| 45 | Ribéra | Tendance | Rainurage, poignée inox incrustée | Rainurage | Triple vitrage 33.2/28/4/28/4 |
| 78 | Romano | Tradition | Mouluration | Mouluration | Triple vitrage 33.2/28/4/28/4 |
| 44 | Rosario | Tendance | Rainurage, poignée inox incrustée | - | - |
| 54 | Sancho | Tendance | Insert inox en applique | Décor lisse | Triple vitrage 33.2/28/4/28/4 |
| 55 | Sango | Tendance | Rainurage | Rainurage | Triple vitrage 33.2/28/4/28/4 |
| 53 | Selva | Tendance | Rainurage | Rainurage | Triple vitrage 33.2/28/4/28/4 |
| 66 | Sojo | Tendance | Insert inox en applique et rainurage | Rainurage | Triple vitrage 33.2/28/4/28/4 |
| 53 | Suarez | Tendance | Rainurage | Rainurage | Triple vitrage 33.2/28/4/28/4 |
| 42 | Triana | Tendance | Insert inox affleurant et rainurage | Rainurage | - |
| 51 | Trias | Tendance | Insert inox en applique | - | Triple vitrage 33.2/28/4/28/4 |
| 69 | Vargas | Tendance | Insert inox en applique | - | Triple vitrage 33.2/28/4/28/4 |

Collection Acier

| Page | Modèle | Collection | Descriptif | | |
|------|----------------|------------|----------------------|----------------------|----------------------------------|
| | | | Finition extérieure | Finition intérieure | Vitrage |
| 97 | Canala | Tendance | Emboutissage | Emboutissage | Triple vitrage 44.6ITR/24/6/24/6 |
| 92 | Dessi | Tendance | Emboutissage | Emboutissage | - |
| 93 | Ettore | Tendance | Emboutissage | Emboutissage | - |
| 98 | Gasti | Tradition | Mouluration emboutie | Mouluration emboutie | Triple vitrage 44.2ITR/18/4/18/4 |
| 95 | Genesi | Tendance | Emboutissage | Emboutissage | Triple vitrage 44.6ITR/24/6/24/6 |
| 92 | Mosca | Tendance | Emboutissage | Emboutissage | - |
| 95 | Pagot | Tendance | Emboutissage | Emboutissage | Triple vitrage 44.6ITR/24/6/24/6 |
| 98 | Pellini | Tradition | Mouluration emboutie | Mouluration emboutie | - |
| 98 | Sacco | Tradition | Mouluration emboutie | Mouluration emboutie | Triple vitrage 44.2ITR/18/4/18/4 |
| 98 | Serra | Tradition | Mouluration emboutie | Mouluration emboutie | - |
| 95 | Uberti | Tendance | - | - | Triple vitrage 44.6ITR/24/6/24/6 |
| 97 | Ugo | Tendance | - | - | Triple vitrage 44.6ITR/24/6/24/6 |
| 93 | Uliana | Tendance | Entourage Alunox | - | Triple vitrage 44.6ITR/24/6/24/6 |
| 95 | Ulisse | Tendance | - | - | Triple vitrage 44.6ITR/24/6/24/6 |
| 93 | Unali | Tendance | Lisse | Lisse | - |
| 97 | Zaca | Tendance | Emboutissage | Emboutissage | Triple vitrage 44.6ITR/24/6/24/6 |
| 93 | Zeli | Tendance | Emboutissage | Emboutissage | - |
| 97 | Zoppa | Tendance | Emboutissage | Emboutissage | Triple vitrage 44.6ITR/24/6/24/6 |

| Modèle | Options décors inox, vitrages décoratifs | Micro-viseur | Barre de tirage verticale | Dimension mini. et maxi. sur-mesure (dimension tableau en mm, pose en applique) | | | | Isolation thermique Ud (W/m².K) |
|-----------------|---|--------------|--|---|---------------|---------------|---------------|---------------------------------|
| | | | | Hauteur mini. | Hauteur maxi. | Largeur mini. | Largeur maxi. | |
| Pinazo | Sodalite, Flower, Aïgol + PBI* | - | | 1897 | 2353 | 736 | 1052 | 1,4 |
| Porra | - | - | | 1947 | 2353 | 796 | 1052 | 1,3 |
| Prado | - | - | | 1697 | 2353 | 776 | 1052 | 1,1 |
| Quintana | - | - | | 1803 | 2353 | 762 | 1052 | 1,3 |
| Ramis | Samiel | - | | 1897 | 2353 | 707 | 1052 | 1,3 |
| Reyes | - | - | Option barre verticale 1000 et demi lune | 1853 | 2353 | 682 | 1052 | 1,1 |
| Ribéra | - | - | | 1947 | 2353 | 726 | 1052 | 1,2 |
| Romano | Chamsin bleu, vert, rouge, naturel, Bevel, Chinock Opus, Reyes + PBI* | - | | 1833 | 2353 | 726 | 1052 | 1,2 |
| Rosario | - | Option | | 1947 | 2353 | 726 | 1052 | 1,1 |
| Sancho | - | - | Option barre verticale et demi lune | 1803 | 2353 | 682 | 1052 | 1,2 |
| Sango | Kim, Soto | - | | 1612 | 2353 | 631 | 1052 | 1,2 |
| Selva | - | Option | | 1897 | 2353 | 826 | 1052 | 1,2 |
| Sojo | Option insert inox intérieur | - | - | 1953 | 2353 | 782 | 1052 | 1,2 |
| Suarez | - | - | | 1947 | 2353 | 676 | 1052 | 1,3 |
| Triana | - | - | | 1573 | 2353 | 676 | 1052 | 1,1 |
| Trias | - | - | Option barre verticale 600 | 1953 | 2353 | 682 | 1052 | 1,2 |
| Vargas | - | - | | 1697 | 2353 | 676 | 1052 | 1,2 |

| Modèle | Options décors inox, vitrages décoratifs | Barre de tirage verticale | Dimension mini. et maxi. sur-mesure (dimension tableau en mm, pose en applique) | | | | Isolation thermique Ud (W/m².K) |
|----------------|---|----------------------------------|---|---------------|---------------|---------------|---------------------------------|
| | | | Hauteur mini. | Hauteur maxi. | Largeur mini. | Largeur maxi. | |
| Canala | - | Option barre de tirage verticale | 1938 | 2279 | 832 | 1054 | 1,08 |
| Dessi | - | Option barre de tirage verticale | 1628 | 2279 | 797 | 1054 | 0,67 |
| Ettore | - | - | 1828 | 2248 | 732 | 1034 | 0,67 |
| Gasti | - | - | 1978 | 2279 | 832 | 1054 | 1,04 |
| Genesi | - | Option barre de tirage verticale | 1938 | 2279 | 757 | 1054 | 1,08 |
| Mosca | - | Option barre de tirage verticale | 1843 | 2279 | 732 | 1054 | 0,67 |
| Pagot | - | Option barre de tirage verticale | 2068 | 2279 | 847 | 1054 | 1,08 |
| Pellini | - | - | 1928 | 2279 | 832 | 1054 | 0,67 |
| Sacco | - | - | 1928 | 2279 | 857 | 1054 | 0,67 |
| Serra | - | - | 2018 | 2279 | 827 | 1054 | 0,67 |
| Uberti | - | Option barre de tirage verticale | 1938 | 2279 | 592 | 1054 | 1,08 |
| Ugo | - | Option barre de tirage verticale | 1938 | 2279 | 622 | 1054 | 1,04 |
| Uliana | - | Option barre de tirage verticale | 1938 | 2279 | 592 | 1054 | 1,12 |
| Ulisse | - | Option barre de tirage verticale | 1818 | 2279 | 572 | 1054 | 1,06 |
| Unali | - | Option barre de tirage verticale | 1628 | 2279 | 406 | 1054 | 0,67 |
| Zaca | Insert Alunox extérieur triangle ou carré | Option barre de tirage verticale | 1938 | 2279 | 807 | 1054 | 1,08 |
| Zeli | Insert Alunox extérieur triangle ou carré | Option barre de tirage verticale | 1868 | 2279 | 592 | 1054 | 0,67 |
| Zoppa | Insert Alunox extérieur triangle ou carré | Option barre de tirage verticale | 1938 | 2279 | 822 | 1054 | 1,14 |

Collection PVC à panneaux

| Page | Modèle | Collection | Descriptif | | |
|------|-------------------|-------------|---|---------------------|------------------------------|
| | | | Finition extérieure | Finition intérieure | Vitrage |
| 127 | Abélia | PVC couleur | Mouluration, panneau 36 mm, parois aluminium plaxées | Mouluration | Triple vitrage 33.2/8/4/10/4 |
| 103 | Acanthe | Tendance | Rainurage, panneau 36 mm, parois PVC | Rainurage | Triple vitrage 33.2/8/4/10/4 |
| 121 | Aconit | PVC couleur | Panneau 36 mm, parois aluminium plaxées | - | Triple vitrage 33.2/8/4/10/4 |
| 113 | Alysse | Tradition | Mouluration, panneau 36 mm, parois PVC thermoformées | Mouluration | Triple vitrage 33.2/8/4/10/4 |
| 125 | Androsace | PVC couleur | Entourage Inox, panneau 36 mm, parois aluminium plaxées | Entourage Inox | Triple vitrage 33.2/8/4/10/4 |
| 127 | Anémone | PVC couleur | Mouluration, panneau 36 mm, parois aluminium plaxées | Mouluration | Triple vitrage 33.2/8/4/10/4 |
| 124 | Angélique | PVC couleur | Entourage Inox, panneau 36 mm, parois aluminium plaxées | Entourage Inox | Triple vitrage 33.2/8/4/10/4 |
| 111 | Anis | Tradition | Mouluration, panneau 36 mm, parois PVC thermoformées | Mouluration | Triple vitrage 33.2/8/4/10/4 |
| 127 | Aralia | PVC couleur | Mouluration, panneau 36 mm, parois aluminium plaxées | Mouluration | Triple vitrage 33.2/8/4/10/4 |
| 119 | Armoise | Tradition | Panneau 36 mm, parois PVC, rainurage | Rainurage | - |
| 121 | Arnica | PVC couleur | Entourage Inox, panneau 36 mm, parois aluminium plaxées | Entourage Inox | Triple vitrage 33.2/8/4/10/4 |
| 117 | Arum | Tradition | Mouluration, parois PVC thermoformées | Mouluration | Double vitrage 44.2/16/4 |
| 118 | Asarine | Tradition | Plate bande, panneau 36 mm, parois PVC thermoformées | Plate bande | Double vitrage 44.2/16/4 |
| 121 | Asperule | PVC couleur | Panneau 36 mm, parois aluminium plaxées | - | Triple vitrage 33.2/8/4/10/4 |
| 124 | Astéria | PVC couleur | Entourage Inox, panneau 36 mm, parois aluminium plaxées | Entourage Inox | Triple vitrage 33.2/8/4/10/4 |
| 114 | Bagasse | Tradition | Mouluration, panneau 36 mm, parois PVC thermoformées | Mouluration | Triple vitrage 33.2/8/4/10/4 |
| 105 | Bardane | Tendance | Panneau 36 mm, parois PVC | - | Triple vitrage 33.2/8/4/10/4 |
| 124 | Belladone | PVC couleur | Entourage Inox, panneau 36 mm, parois aluminium plaxées | Entourage Inox | Triple vitrage 33.2/8/4/10/4 |
| 125 | Brunelle | PVC couleur | Décor Inox, panneau 36 mm, parois aluminium plaxées | Décor Inox | Triple vitrage 33.2/8/4/10/4 |
| 121 | Bugle | PVC couleur | Décor Inox, panneau 36 mm, parois aluminium plaxées | Décor Inox | Triple vitrage 33.2/8/4/10/4 |
| 125 | Bunerole | PVC couleur | Décor Inox, panneau 36 mm, parois aluminium plaxées | Décor Inox | - |
| 123 | Caladium | PVC couleur | Entourage inox, panneau 36 mm, parois aluminium plaxées | Entourage inox | Double vitrage 33.2/18/4 |
| 117 | Caltha | Tradition | Mouluration, panneau 36 mm, parois PVC thermoformées | Mouluration | Double vitrage 44.2/16/4 |
| 103 | Campanule | Tendance | Panneau 36 mm, parois PVC | - | Triple vitrage 33.2/8/4/10/4 |
| 129 | Coleus | First | Mouluration, panneau 32 mm, parois PVC thermoformées | Mouluration | Double vitrage 33.2/18/4 |
| 107 | Coquelicot | Tendance | Mouluration, panneau 36 mm, parois PVC thermoformées | Mouluration | Triple vitrage 33.2/8/4/10/4 |
| 116 | Coton | Tradition | Mouluration, panneau 36 mm, parois PVC thermoformées | Mouluration | Triple vitrage 33.2/8/4/10/4 |
| 113 | Crocus | Tradition | Mouluration, panneau 36 mm, parois PVC thermoformées | Mouluration | Triple vitrage 33.2/8/4/10/4 |
| 123 | Cytine | PVC couleur | Décor Inox, panneau 36 mm, parois aluminium plaxées | Décor Inox | Triple vitrage 33.2/8/4/10/4 |
| 124 | Dianela | PVC couleur | Décor inox, panneau 36 mm, parois aluminium plaxées | Décor inox | Triple vitrage 33.2/8/4/10/4 |
| 123 | Disa | PVC couleur | Panneau 36 mm, parois aluminium plaxées | - | Triple vitrage 33.2/8/4/10/4 |
| 113 | Doronic | Tradition | Mouluration, panneau 36 mm, parois PVC thermoformées | Mouluration | Triple vitrage 33.2/8/4/10/4 |
| 105 | Dryade | Tendance | Rainurage, panneau 36mm, parois PVC | Rainurage | Triple vitrage 33.2/8/4/10/4 |
| 126 | Durio | PVC couleur | Mouluration, panneau 36 mm, parois aluminium plaxées | Mouluration | - |
| 109 | Élodée | Tendance | Panneau 36 mm, parois PVC | - | Triple vitrage 33.2/8/4/10/4 |
| 126 | Épiaire | PVC couleur | Mouluration, panneau 36 mm, parois aluminium plaxées | Mouluration | Triple vitrage 33.2/8/4/10/4 |
| 109 | Épilobe | Tendance | Décor Inox, panneau 36mm, parois PVC | Décor Inox | Triple vitrage 33.2/8/4/10/4 |
| 117 | Érine | Tradition | Mouluration, panneau 36 mm, parois PVC thermoformées | Mouluration | Triple vitrage 33.2/8/4/10/4 |
| 119 | Étamine | Tradition | Mouluration, panneau 36 mm, parois PVC thermoformées | Mouluration | - |
| 119 | Étoile | Tradition | Mouluration, panneau 36 mm, parois PVC thermoformées | Mouluration | - |
| 129 | Ficus | First | Mouluration, panneau 32 mm, parois PVC thermoformées | Mouluration | - |
| 115 | Figue | Tradition | Mouluration, panneau 36 mm, parois PVC thermoformées | Mouluration | Triple vitrage 33.2/8/4/10/4 |
| 115 | Fuchsia | Tradition | Mouluration, panneau 36 mm, parois PVC thermoformées | Mouluration | Triple vitrage 33.2/8/4/10/4 |

*PBI : Petits bois incorporés. Tous nos modèles vitrés peuvent être équipés d'un vitrage décoratif : imprimés clairs, couleurs, dépoli, delta mat et de petits bois incorporés blancs, en plomb ou en laiton...

| Modèle | Options vitrages décoratifs et grilles | Option cintrée | Barre de tirage verticale | Dimension mini. et maxi. sur-mesure (dimension tableau en mm, pose en applique) | | | | Isolation thermique Ud (W/m².K) |
|-------------------|---|----------------|---------------------------|---|---------------|---------------|---------------|---------------------------------|
| | | | | Hauteur mini. | Hauteur maxi. | Largeur mini. | Largeur maxi. | |
| Abélia | - | Option | - | 1964 | 2284 | 910 | 1078 | 1,2 |
| Acanthe | - | Option | - | 1804 | 2284 | 688 | 1078 | 1,3 |
| Aconit | Galerne, Key | - | Option | 2045 | 2284 | 849 | 1078 | 1,3 |
| Alysse | Hégoa, Eurus | Option | - | 1844 | 2284 | 804 | 1078 | 1,2 |
| Androsace | - | - | Option | 1994 | 2284 | 553 | 1078 | 1,3 |
| Anémone | Flower, Aigol | Option | - | 1988 | 2284 | 827 | 1078 | 1,4 |
| Angélique | Lips | - | Option | 1994 | 2284 | 553 | 1078 | 1,3 |
| Anis | Grilles impression numérique : Déméter, Arès, Éole, Thémis, Éris | - | - | 1969 | 2284 | 888 | 1078 | 1,1 |
| Aralia | - | Option | - | 1981 | 2284 | 850 | 1078 | 1,3 |
| Armoise | - | Option | - | 1768 | 2284 | 522 | 1078 | 1,1 |
| Arnica | Galerne, Key | - | Option | 2045 | 2284 | 849 | 1078 | 1,3 |
| Arum | Vitrages laqués : Atlas, Dionysos, Minos | Option | - | 1768 | 2284 | 818 | 1078 | 1,2 |
| Asarine | Grilles Héra, Hestia, Hermès, Talos, Pontos, Moros | Option | - | 1768 | 2284 | 522 | 1078 | 1,3 |
| Asperule | Samiel | - | Option | 1934 | 2284 | 728 | 1078 | 1,3 |
| Astéria | - | - | Option | 1768 | 2284 | 618 | 1078 | 1,2 |
| Bagasse | Flower, Aigol | Option | - | 1964 | 2284 | 804 | 1078 | 1,2 |
| Bardane | - | Option | Option | 2045 | 2284 | 874 | 1078 | 1,2 |
| Belladone | Fujin | - | Option | 1994 | 2284 | 528 | 1078 | 1,1 |
| Brunelle | - | - | Option | 1814 | 2284 | 728 | 1078 | 1,2 |
| Bugle | - | - | Option | 1816 | 2284 | 738 | 1078 | 1,3 |
| Buneroles | - | - | Option | 1768 | 2284 | 818 | 1078 | 1,0 |
| Caladium | Bluemoon, Burga | - | - | 2004 | 2284 | 728 | 1078 | 1,3 |
| Caltha | Rubix, Vitrages laqués : Atlas, Dionysos, Minos | Option | - | 1768 | 2284 | 764 | 1078 | 1,2 |
| Campanule | Galerne, Key | - | Option | 2045 | 2284 | 849 | 1078 | 1,2 |
| Coleus | - | - | - | 1852 | 2292 | 772 | 1086 | 1,3 |
| Coquelicot | - | - | - | 1944 | 2284 | 808 | 1078 | 1,2 |
| Coton | - | Option | - | 1955 | 2284 | 808 | 1078 | 1,2 |
| Crocus | Chamsin bleu, vert, rouge, Flower, PBI* | - | - | 1844 | 2284 | 738 | 1078 | 1,1 |
| Cytine | - | - | Option | 1904 | 2284 | 583 | 1078 | 1,2 |
| Dianela | - | Option | Option | 1974 | 2284 | 673 | 1078 | 1,3 |
| Disa | - | - | Option | 1868 | 2284 | 750 | 1078 | 1,3 |
| Doronic | - | - | - | 1864 | 2284 | 788 | 1078 | 1,2 |
| Dryade | - | - | Option | 1884 | 2284 | 614 | 1078 | 1,1 |
| Durio | - | - | - | 1856 | 2284 | 766 | 1078 | 1,0 |
| Élodée | Ora | Option | Option | 1992 | 2284 | 576 | 1078 | 1,2 |
| Épiaire | Chamsin bleu, vert, rouge, PBI* | - | - | 1856 | 2284 | 766 | 1078 | 1,2 |
| Épilobe | - | - | Option | 1768 | 2284 | 618 | 1078 | 1,1 |
| Érine | PBI* | - | - | 1984 | 2284 | 768 | 1078 | 1,3 |
| Étamine | - | - | - | 1844 | 2284 | 738 | 1078 | 1,0 |
| Étoile | - | - | - | 1969 | 2284 | 888 | 1078 | 1,1 |
| Ficus | - | - | - | 1852 | 2292 | 772 | 1086 | 1,2 |
| Figue | PBI* | Option | - | 1944 | 2284 | 858 | 1078 | 1,2 |
| Fuchsia | Opus, Reyes, PBI*, Grilles impression numérique : Déméter, Arès, Éole, Thémis, Éris | - | - | 1804 | 2284 | 764 | 1078 | 1,2 |

Collection PVC à panneaux

| Page | Modèle | Collection | Descriptif | | |
|------|------------------|-------------|--|-------------------------------------|------------------------------|
| | | | Finition extérieure | Finition intérieure | Vitrage |
| 116 | Galax | Tradition | Mouluration, panneau 36 mm, parois PVC et croisillons thermoformés | Mouluration | Triple vitrage 33.2/8/4/10/4 |
| 117 | Galega | Tradition | Panneau 36 mm, parois PVC | - | Double vitrage 44.2/16/4 |
| 123 | Gerbera | PVC couleur | Entourage inox, panneau 36 mm, parois aluminium plaxées | Entourage inox | Triple vitrage 33.2/8/4/10/4 |
| 105 | Giroflée | Tendance | Décor inox, panneau 36 mm, parois PVC | Décor inox | Triple vitrage 33.2/8/4/10/4 |
| 116 | Glaïeul | Tradition | Mouluration, panneau 36 mm, parois PVC thermoformées | Mouluration | Triple vitrage 33.2/8/4/10/4 |
| 113 | Helenium | Tradition | Mouluration, panneau 36 mm, parois PVC thermoformées | Mouluration | Triple vitrage 33.2/8/4/10/4 |
| 109 | Hosta | Tendance | Décor inox en applique, panneau 36 mm, parois PVC | Décor inox en applique | Triple vitrage 33.2/8/4/10/4 |
| 126 | Hysope | PVC couleur | Mouluration, panneau 36 mm, parois aluminium plaxés | Mouluration | Triple vitrage 33.2/8/4/10/4 |
| 109 | Inula | Tendance | Décor inox en applique, panneau 36 mm, parois PVC | Décor inox en applique | Triple vitrage 33.2/8/4/10/4 |
| 104 | Ixia | Tendance | Rainurage, panneau 36 mm, parois PVC | Rainurage | Triple vitrage 33.2/8/4/10/4 |
| 107 | Lamier | Tendance | Décor inox en applique, panneau 36 mm, parois PVC | Décor inox en applique | Triple vitrage 33.2/8/4/10/4 |
| 103 | Lantana | Tendance | Décor inox en applique, panneau 36 mm, parois PVC | Décor inox en applique | Triple vitrage 33.2/8/4/10/4 |
| 127 | Laurel | PVC couleur | Mouluration, panneau 36 mm, parois aluminium plaxées | Mouluration | Triple vitrage 33.2/8/4/10/4 |
| 104 | Linum | Tendance | Panneau 36 mm, parois PVC | - | Triple vitrage 33.2/8/4/10/4 |
| 102 | Lotus | Tendance | Décor inox en applique, panneau 36 mm, parois PVC | Décor inox en applique | Triple vitrage 33.2/8/4/10/4 |
| 105 | Malva | Tendance | Décor inox en applique, panneau 36 mm, parois PVC | Décor inox en applique | Triple vitrage 33.2/8/4/10/4 |
| 126 | Mélicot | PVC couleur | Mouluration, panneau 36 mm, parois aluminium plaxées | Mouluration | Double vitrage 44.2/16/4 |
| 127 | Mélicse | PVC couleur | Mouluration, panneau 36 mm, parois aluminium plaxées | Mouluration | Triple vitrage 33.2/8/4/10/4 |
| 107 | Monarde | Tendance | Entourage inox, panneau 36 mm, parois PVC | Entourage inox | Triple vitrage 33.2/8/4/10/4 |
| 119 | Nénuphar | Tradition | Mouluration, panneau 36 mm, parois PVC thermoformées | Mouluration | - |
| 112 | Nymphéa | Tradition | Mouluration, panneau 36 mm, parois PVC thermoformées | Mouluration | Triple vitrage 33.2/8/4/10/4 |
| 119 | Orpin | Tradition | Mouluration, panneau 36 mm, parois PVC thermoformées | Mouluration | - |
| 128 | Papyrus | First | Mouluration, panneau 32 mm, parois PVC thermoformées | Mouluration | Double vitrage 33.2/18/4 |
| 129 | Pigamon | First | Rainurage, panneau 32 mm, parois PVC thermoformées | Rainurage | - |
| 119 | Santoline | Tradition | Mouluration, panneau 36 mm, parois PVC thermoformées | Mouluration | - |
| 129 | Saxifrage | First | Rainurage, panneau 32 mm, parois PVC thermoformées | Rainurage | Double vitrage 33.2/18/4 |
| 108 | Shiva | Tendance | Décor inox en applique, panneau 36 mm, parois PVC | Décor inox en applique | Triple vitrage 33.2/8/4/10/4 |
| 108 | Silène | Tendance | Décor inox en applique, rainurage, panneau 36 mm, parois PVC | Décor inox en applique et rainurage | - |
| 116 | Styrax | Tradition | Mouluration, panneau 36 mm, parois PVC thermoformées | Mouluration | Triple vitrage 33.2/8/4/10/4 |
| 108 | Tournesol | Tendance | Décor inox en applique, rainurage, panneau 36 mm, parois PVC | Décor inox en applique et rainurage | Triple vitrage 33.2/8/4/10/4 |
| 107 | Verveine | Tendance | Décor inox, panneau 36 mm, parois PVC | Décor inox | Triple vitrage 33.2/8/4/10/4 |
| 103 | Viorne | Tendance | Décor inox en applique, panneau 36 mm, parois PVC | Décor inox en applique | Triple vitrage 33.2/8/4/10/4 |

*PBI : Petits bois incorporés. Tous nos modèles vitrés peuvent être équipés d'un vitrage décoratif : imprimés clairs, couleurs, dépoli, delta mat et de petits bois incorporés blancs, en plomb ou en laiton...

| Modèle | Options vitrages décoratifs et grilles | Option cintrée | Barre de tirage verticale | Dimension mini. et maxi. sur-mesure (dimension tableau en mm, pose en applique) | | | | Isolation thermique Ud (W/m ² .K) |
|------------------|--|----------------|---------------------------|---|---------------|---------------|---------------|--|
| | | | | Hauteur mini. | Hauteur maxi. | Largeur mini. | Largeur maxi. | |
| Galax | - | Option | - | 1937 | 2284 | 808 | 1078 | 1,1 |
| Galega | Vitrages laqués : Atlas, Dionysos, Minos | Option | - | 1768 | 2284 | 522 | 1078 | 1,2 |
| Gerbera | - | - | Option | 1914 | 2284 | 766 | 1078 | 1,3 |
| Giroflée | - | Option | Option | 1974 | 2284 | 673 | 1078 | 1,2 |
| Glaïeul | PBI* | Option | - | 1939 | 2284 | 808 | 1078 | 1,1 |
| Helenium | PBI* | - | - | 1932 | 2284 | 804 | 1078 | 1,1 |
| Hosta | Lips | Option | Option | 1994 | 2284 | 553 | 1078 | 1,2 |
| Hysope | Clair, Bevel naturel, Chinock, Opus, grille impression numérique Déméter | Option | - | 1844 | 2284 | 767 | 1078 | 1,2 |
| Inula | Helm, Lips | Option | Option | 1994 | 2284 | 553 | 1078 | 1,2 |
| Ixia | - | - | Option | 1868 | 2284 | 750 | 1078 | 1,2 |
| Lamier | - | - | Option | 1844 | 2284 | 728 | 1078 | 1,1 |
| Lantana | Galerie, Key | - | Option | 2045 | 2284 | 849 | 1078 | 1,2 |
| Laurel | PBI* | Option | - | 1981 | 2284 | 850 | 1078 | 1,2 |
| Linum | Samiel | Option | Option | 1964 | 2284 | 728 | 1078 | 1,2 |
| Lotus | Bluemoon, Burga | Option | Option | 2004 | 2284 | 728 | 1078 | 1,2 |
| Malva | Solana | Option | Option | 1768 | 2284 | 728 | 1078 | 1,1 |
| Métilot | Rubix, Vitrages laqués : Atlas, Dionysos, Minos | Option | - | 1768 | 2284 | 767 | 1078 | 1,2 |
| Mélisse | PBI* | Option | - | 1981 | 2284 | 850 | 1078 | 1,1 |
| Monarde | - | - | Option | 1914 | 2284 | 766 | 1078 | 1,2 |
| Nénuphar | - | Option | - | 1854 | 2284 | 798 | 1078 | 1,0 |
| Nymphéa | Grilles impression numérique : Déméter, Arès, Éole, Thémis, Éris | Option | - | 1854 | 2284 | 798 | 1078 | 1,1 |
| Orpin | - | - | - | 1804 | 2284 | 764 | 1078 | 1,0 |
| Papyrus | - | - | - | 1963 | 2292 | 816 | 1086 | 1,2 |
| Pigamon | - | - | - | 1869 | 2292 | 786 | 1086 | 1,2 |
| Santoline | - | Option | - | 1844 | 2284 | 804 | 1078 | 1,0 |
| Saxifrage | - | - | - | 1768 | 2292 | 786 | 1086 | 1,2 |
| Shiva | - | Option | Option | 1994 | 2284 | 528 | 1078 | 1,1 |
| Silène | - | - | - | 1861 | 2284 | 863 | 1078 | 1,0 |
| Styrax | - | Option | - | 1955 | 2284 | 808 | 1078 | 1,1 |
| Tournesol | - | - | - | 1885 | 2284 | 748 | 1078 | 1,1 |
| Verveine | - | - | Option | 1854 | 2284 | 738 | 1078 | 1,2 |
| Viorne | - | Option | - | 1768 | 2284 | 768 | 1078 | 1,1 |

Collection Bois

| Page | Modèle | Collection | Descriptif | |
|------|---------------------|------------|--|---------------------|
| | | | Finition | Double vitrage |
| 150 | Agate | Tradition | Panneau isolant plate bande | 44,2/16 argon/4 ITR |
| 136 | Aigue Marine | Tendance | Panneau isolant rainuré 2 faces | - |
| 136 | Alexandrite | Tendance | Panneau isolant rainuré 2 faces | - |
| 151 | Amazonite | Tradition | Moulure grand cadre, panneau isolant plate bande, plaque centrale avec découpe | - |
| 146 | Ambre | Tradition | Moulure grand cadre, panneau isolant plate bande, plaque centrale avec découpe | 44,2/16 argon/4 ITR |
| 151 | Améthyste | Tradition | Moulure grand cadre, panneau isolant plate bande, plaque centrale avec découpe | - |
| 153 | Ammolite | Tradition | Moulure grand cadre, panneau isolant plate bande, plaque centrale avec découpe | - |
| 137 | Amphibole | Tendance | Panneau isolant rainuré 2 faces | 44,2/16 argon/4 ITR |
| 144 | Angélite | Tradition | Panneau isolant table saillante, cimaise Versailles | 44,2/16 argon/4 ITR |
| 137 | Aqua | Tendance | Panneau isolant rainuré 2 faces | 44,2/16 argon/4 ITR |
| 139 | Aragonite | Tradition | Moulure grand cadre, panneau isolant plate bande, plaque centrale avec découpe | 44,2/16 argon/4 ITR |
| 139 | Argent | Tradition | Moulure grand cadre, panneau isolant plate bande | 44,2/16 argon/4 ITR |
| 153 | Aventurine | Tradition | Moulure grand cadre, panneau isolant plate bande, plaque centrale avec découpe | - |
| 139 | Azurite | Tradition | Moulure grand cadre, panneau isolant plate bande, plaque centrale avec découpe | 44,2/16 argon/4 ITR |
| 151 | Béryl | Tradition | Moulure grand cadre panneau bas, panneau isolant plate bande, plaque centrale sans découpe | - |
| 143 | Bronzite | Tradition | Moulure grand cadre, panneau isolant plate bande | 44,2/16 argon/4 ITR |
| 144 | Calcite | Tradition | Moulure grand cadre, panneau isolant plate bande | 44,2/16 argon/4 ITR |
| 143 | Carborandite | Tradition | Moulure grand cadre, panneau isolant plate bande, plaque centrale avec découpe | 44,2/16 argon/4 ITR |
| 143 | Chrysocolle | Tradition | Moulure grand cadre, panneau isolant plate bande, plaque centrale avec découpe | 44,2/16 argon/4 ITR |
| 151 | Citrine | Tradition | Moulure grand cadre, panneau isolant plate bande | - |
| 136 | Corail | Tendance | Panneau isolant rainuré 2 faces | 44,2/16 argon/4 ITR |
| 144 | Cornaline | Tradition | Moulure grand cadre, panneau isolant plate bande | 44,2/16 argon/4 ITR |
| 147 | Cristal | Tradition | Moulure grand cadre, panneau isolant plate bande | 44,2/16 argon/4 ITR |
| 152 | Cuivre | Tradition | Moulure grand cadre, panneau isolant plate bande, cimaise Dinan | - |
| 138 | Cyanite | Tradition | Moulure grand cadre, panneau isolant plate bande | 44,2/16 argon/4 ITR |
| 153 | Diamant | Tradition | Moulure grand cadre, panneau isolant plate bande, plaque centrale avec découpe | 44,2/16 argon/4 ITR |
| 147 | Émeraude | Tradition | Moulure grand cadre, panneau isolant plate bande, plaque centrale avec découpe | 44,2/16 argon/4 ITR |
| 150 | Epidote | Tradition | Panneau isolant pointe de diamant, cimaise Dinan | 44,2/16 argon/4 ITR |
| 152 | Fluorite | Tradition | Panneau isolant plate bande | - |
| 149 | Fuschite | Tradition | Panneau isolant plate bande, plaque centrale avec découpe | 44,2/16 argon/4 ITR |
| 149 | Galaxite | Tradition | Panneau isolant plate bande | 44,2/16 argon/4 ITR |
| 146 | Galène | Tradition | Panneau isolant plate bande | 44,2/16 argon/4 ITR |
| 135 | Géode | Tendance | Panneau isolant rainuré 2 faces | 44,2/16 argon/4 ITR |
| 152 | Grenat | Tradition | Panneau isolant plate bande, plaque centrale avec découpe | - |
| 135 | Gypse | Tendance | Panneau isolant rainuré 2 faces | 44,2/16 argon/4 ITR |
| 141 | lolite | Tradition | Panneau isolant plate bande | 44,2/16 argon/4 ITR |

Tous nos modèles vitrés peuvent être équipés d'un vitrage décoratif : imprimés clairs, antélio, couleur, dépoli, delta mat...

| Modèle | Châssis ouvrant | Option vitrages décoratifs et grilles | Option cintrée | Option petits bois collés | Dimension mini. et maxi. sur-mesure (dimension tableau en mm, pose en applique) | | | | Isolation thermique Ud (W/m².K) |
|---------------------|-----------------|--|---|---------------------------|---|----------|-------------|-------------|---------------------------------|
| | | | | | Ht mini. | Ht maxi. | Larg. mini. | Larg. maxi. | |
| Agate | - | - | - | option | 1700 | 2250 | 780 | 1000 | 1,6 |
| Aigue Marine | - | - | Surbaissé, plein cintre, anse de panier | - | 1700 | 2250 | 780 | 1000 | 1,3 |
| Alexandrite | - | - | Surbaissé, plein cintre, anse de panier | - | 1700 | 2250 | 780 | 1000 | 1,3 |
| Amazonite | - | - | - | - | 1700 | 2250 | 780 | 1000 | 1,4 |
| Ambre | option | Sérigraphie Atlas, Minos, Dionysos. Grilles Hadès, Talos, Pallas | - | option | 1700 | 2250 | 780 | 1000 | 1,6 |
| Améthyste | - | - | - | - | 1700 | 2250 | 780 | 1000 | 1,5 |
| Ammolite | - | - | Plein cintre | - | 1700 | 2250 | 780 | 1000 | 1,4 |
| Amphibole | - | - | Surbaissé, plein cintre, anse de panier | - | 1700 | 2250 | 780 | 1000 | 1,5 |
| Angélite | standard | Grilles Argentière, Barbazange, Berlinoise, Rivoli, Chamberat, Dunoise, Merignat | - | - | 1700 | 2250 | 780 | 1000 | 1,7 |
| Aqua | - | - | Surbaissé, plein cintre, anse de panier | - | 1700 | 2250 | 780 | 1000 | 1,5 |
| Aragonite | option | - | Plein cintre | option | 1700 | 2250 | 780 | 1000 | 1,6 |
| Argent | standard | - | Surbaissé, anse de panier | - | 1700 | 2250 | 780 | 1000 | 1,6 |
| Aventurine | - | - | Plein cintre | - | 1700 | 2250 | 780 | 1000 | 1,5 |
| Azurite | - | - | Plein cintre | - | 1700 | 2250 | 780 | 1000 | 1,7 |
| Béryl | - | - | - | - | 1700 | 2250 | 780 | 1000 | 1,4 |
| Bronzite | standard | Grilles Argentière, Barbazange, Berlinoise, Rivoli, Chamberat, Dunoise, Merignat | Surbaissé | - | 1700 | 2250 | 780 | 1000 | 1,7 |
| Calcite | standard | Grilles Argentière, Barbazange, Berlinoise, Rivoli, Chamberat, Dunoise, Merignat | - | - | 1700 | 2250 | 780 | 1000 | 1,7 |
| Carborandite | standard | Grilles Argentière, Barbazange, Berlinoise, Rivoli, Chamberat, Dunoise, Merignat | - | - | 1700 | 2250 | 780 | 1000 | 1,7 |
| Chrysocolle | standard | Grilles Argentière, Barbazange, Berlinoise, Rivoli, Chamberat, Dunoise, Merignat | - | - | 1700 | 2250 | 780 | 1000 | 1,6 |
| Citrine | - | - | - | - | 1700 | 2250 | 780 | 1000 | 1,4 |
| Corail | - | - | - | - | 1700 | 2250 | 780 | 1000 | 1,5 |
| Cornaline | standard | Grilles Argentière, Barbazange, Berlinoise, Rivoli, Chamberat, Dunoise, Merignat | - | - | 1700 | 2250 | 780 | 1000 | 1,6 |
| Cristal | - | Grille incorporée Hestia, Moros, Hermes, Pontos, Talos, Hera | - | - | 1700 | 2250 | 780 | 1000 | 1,6 |
| Cuivre | - | - | Surbaissé, plein cintre, anse de panier | - | 1700 | 2250 | 780 | 1000 | 1,4 |
| Cyanite | - | - | Plein cintre | - | 1700 | 2250 | 780 | 1000 | 1,6 |
| Diamant | - | - | Surbaissé | - | 1700 | 2250 | 780 | 1000 | 1,4 |
| Émeraude | option | - | Surbaissé | - | 1700 | 2250 | 780 | 1000 | 1,5 |
| Epidote | - | - | Surbaissé, plein cintre, anse de panier | - | 1700 | 2250 | 780 | 1000 | 1,6 |
| Fluorite | - | - | Surbaissé, plein cintre, anse de panier | - | 1700 | 2250 | 780 | 1000 | 1,4 |
| Fuschite | option | Sérigraphie Atlas, Minos, Dionysos. Grilles Hadès, Talos, Pallas | Surbaissé, plein cintre, anse de panier | option | 1700 | 2250 | 780 | 1000 | 1,5 |
| Galaxite | - | - | Surbaissé | - | 1700 | 2250 | 780 | 1000 | 1,5 |
| Galène | option | Sérigraphie Atlas, Minos, Dionysos. Grilles Hadès, Talos, Pallas | Surbaissé, plein cintre, anse de panier | option | 1700 | 2250 | 780 | 1000 | 1,5 |
| Géode | - | - | - | - | 1700 | 2250 | 780 | 1000 | 1,6 |
| Grenat | - | - | Surbaissé, plein cintre, anse de panier | - | 1700 | 2250 | 780 | 1000 | 1,4 |
| Gypse | - | - | Surbaissé, anse de panier | - | 1700 | 2250 | 780 | 1000 | 1,6 |
| Iolite | - | - | Surbaissé | - | 1700 | 2250 | 780 | 1000 | 1,6 |

Collection Bois

| Page | Modèle | Collection | Descriptif | |
|------|--------------------|------------|--|---------------------|
| | | | Finition | Double vitrage |
| 141 | Iris | Tradition | Panneau isolant plate bande | 44,2/16 argon/4 ITR |
| 140 | Jade | Tradition | Panneau isolant plate bande | 44,2/16 argon/4 ITR |
| 150 | Jais | Tradition | Panneau isolant table saillante, cimaise Versailles | 44,2/16 argon/4 ITR |
| 138 | Jaspe | Tradition | Panneau isolant rainuré 2 faces | 44,2/16 argon/4 ITR |
| 152 | Jereme | Tradition | Panneau isolant plate bande | - |
| 138 | Kunzite | Tradition | Panneau isolant plate bande | 44,2/16 argon/4 ITR |
| 149 | Labradorite | Tradition | Panneau isolant plate bande | 44,2/16 argon/4 ITR |
| 148 | Larimar | Tradition | Panneau isolant plate bande | 44,2/16 argon/4 ITR |
| 141 | Lépidolite | Tradition | Panneau isolant rainuré 2 faces | 44,2/16 argon/4 ITR |
| 141 | Malachite | Tradition | Panneau isolant rainuré 2 faces | 44,2/16 argon/4 ITR |
| 146 | Moldavite | Tradition | Panneau isolant rainuré 2 faces | 44,2/16 argon/4 ITR |
| 134 | Nacre | Tendance | Panneau isolant plate bande | 44,2/16 argon/4 ITR |
| 138 | Obsidienne | Tradition | Panneau isolant plate bande | 44,2/16 argon/4 ITR |
| 134 | Onyx | Tendance | - | 44,2/16 argon/4 ITR |
| 153 | Rubis | Tradition | Moulure grand cadre, panneau isolant plate bande, plaque centrale avec découpe | - |
| 139 | Saphir | Tradition | Moulure grand cadre, panneau isolant plate bande, plaque centrale avec découpe | 44,2/16 argon/4 ITR |
| 136 | Sélénite | Tendance | Panneau isolant rainuré 2 faces | - |
| 134 | Shungite | Tendance | - | 44,2/16 argon/4 ITR |
| 148 | Stibine | Tradition | Panneau isolant chanfreiné losange, cimaise Camaret | 44,2/16 argon/4 ITR |
| 148 | Tanzanite | Tradition | Panneau isolant chanfreiné losange, cimaise Camaret | 44,2/16 argon/4 ITR |
| 134 | Tourmaline | Tendance | Panneau isolant rainuré 2 faces | 44,2/16 argon/4 ITR |
| 148 | Turquoise | Tradition | Panneau isolant chanfreiné losange, cimaise Camaret | 44,2/16 argon/4 ITR |
| 135 | Vanadinite | Tendance | Panneau isolant rainuré 2 faces | 44,2/16 argon/4 ITR |
| 137 | Zarinite | Tendance | Panneau isolant rainuré 2 faces | 44,2/16 argon/4 ITR |
| 135 | Zircon | Tendance | Panneau isolant rainuré 2 faces | 44,2/16 argon/4 ITR |

Tous nos modèles vitrés peuvent être équipés d'un vitrage décoratif : imprimés clairs, antélio, couleur, dépoli, delta mat...

| Modèle | Châssis ouvrant | Option vitrages décoratifs et grilles | Option cintrée | Option petits bois collés | Dimension mini. et maxi. sur-mesure (dimension tableau en mm, pose en applique) | | | | Isolation thermique Ud (W/m².K) |
|-------------|-----------------|--|---|---------------------------|---|----------|-------------|-------------|---------------------------------|
| | | | | | Ht mini. | Ht maxi. | Larg. mini. | Larg. maxi. | |
| Iris | - | - | Surbaissé | option | 1700 | 2250 | 780 | 1000 | 1,6 |
| Jade | - | - | surbaissé | - | 1700 | 2250 | 780 | 1000 | 1,6 |
| Jais | - | - | Surbaissé, plein cintre, anse de panier | - | 1700 | 2250 | 780 | 1000 | 1,6 |
| Jaspe | standard | - | Surbaissé | option | 1700 | 2250 | 780 | 1000 | 1,4 |
| Jereme | - | - | Surbaissé, plein cintre, anse de panier | - | 1700 | 2250 | 780 | 1000 | 1,4 |
| Kunzite | standard | - | Surbaissé | option | 1700 | 2250 | 780 | 1000 | 1,6 |
| Labradorite | - | Sérigraphie Atlas, Minos, Dionysos. Grilles Hadès, Talos, Pallas | Surbaissé, plein cintre, anse de panier | - | 1700 | 2250 | 780 | 1000 | 1,5 |
| Larimar | - | Grilles Hestia, Moros, Hermes, Pontos, Talos, Hera | Surbaissé, plein cintre, anse de panier | - | 1700 | 2250 | 780 | 1000 | 1,6 |
| Lépidolite | - | - | Surbaissé | - | 1700 | 2250 | 780 | 1000 | 1,6 |
| Malachite | - | - | Surbaissé | - | 1700 | 2250 | 780 | 1000 | 1,6 |
| Moldavite | option | Sérigraphie Atlas, Minos, Dionysos. Grilles Hadès, Talos, Pallas | Surbaissé, plein cintre, anse de panier | option | 1700 | 2250 | 780 | 1000 | 1,5 |
| Nacre | - | - | Surbaissé, plein cintre, anse de panier | - | 1700 | 2250 | 780 | 1000 | 1,6 |
| Obsidienne | - | - | Plein cintre | - | 1700 | 2250 | 780 | 1000 | 1,6 |
| Onyx | - | - | - | - | 1700 | 2250 | 780 | 1000 | 1,6 |
| Rubis | - | - | Surbaissé, anse de panier | - | 1700 | 2250 | 780 | 1000 | 1,5 |
| Saphir | - | - | Surbaissé | - | 1700 | 2250 | 780 | 1000 | 1,7 |
| Sélénite | - | - | Surbaissé, plein cintre, anse de panier | - | 1700 | 2250 | 780 | 1000 | 1,3 |
| Shungite | option | - | Surbaissé, plein cintre, anse de panier | - | 1700 | 2250 | 780 | 1000 | 1,5 |
| Stibine | option | - | Surbaissé | - | 1700 | 2250 | 780 | 1000 | 1,5 |
| Tanzanite | option | - | Anse de panier | - | 1700 | 2250 | 780 | 1000 | 1,5 |
| Tourmaline | - | - | Surbaissé, plein cintre, anse de panier | - | 1700 | 2250 | 780 | 1000 | 1,3 |
| Turquoise | option | Sérigraphie Atlas, Minos, Dionysos. Grilles Hadès, Talos, Pallas | - | - | 1700 | 2250 | 780 | 1000 | 1,5 |
| Vanadinite | - | - | Surbaissé, anse de panier | - | 1700 | 2250 | 780 | 1000 | 1,6 |
| Zarinite | - | - | - | - | 1700 | 2250 | 780 | 1000 | 1,5 |
| Zircon | - | - | - | - | 1700 | 2250 | 780 | 1000 | 1,6 |

Identité & traçabilité

toutsur
mamenuiserie
.com



Grâce à toutsurmamenuiserie.com, vous disposez de la carte d'identité de votre porte d'entrée : **origine, caractéristiques techniques, performances, conseils d'entretien, labels...**

Des informations complètes, personnalisées et actualisées !

Flashez le QR Code placé sur le dormant de votre porte ou renseignez le numéro de série sur le site toutsurmamenuiserie.com

GRANDS VITRAGES



ALUMINIUM



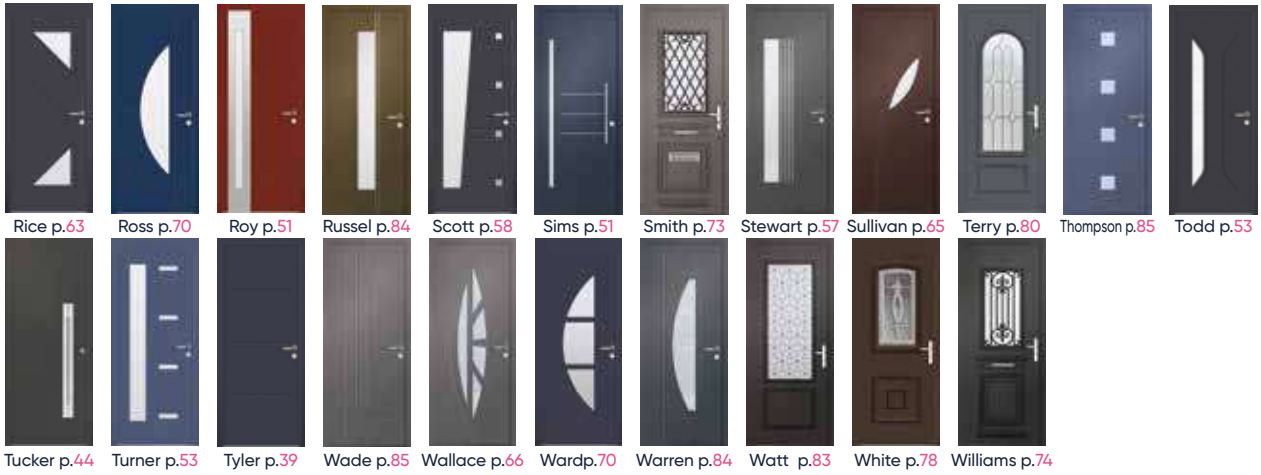

MIXTE

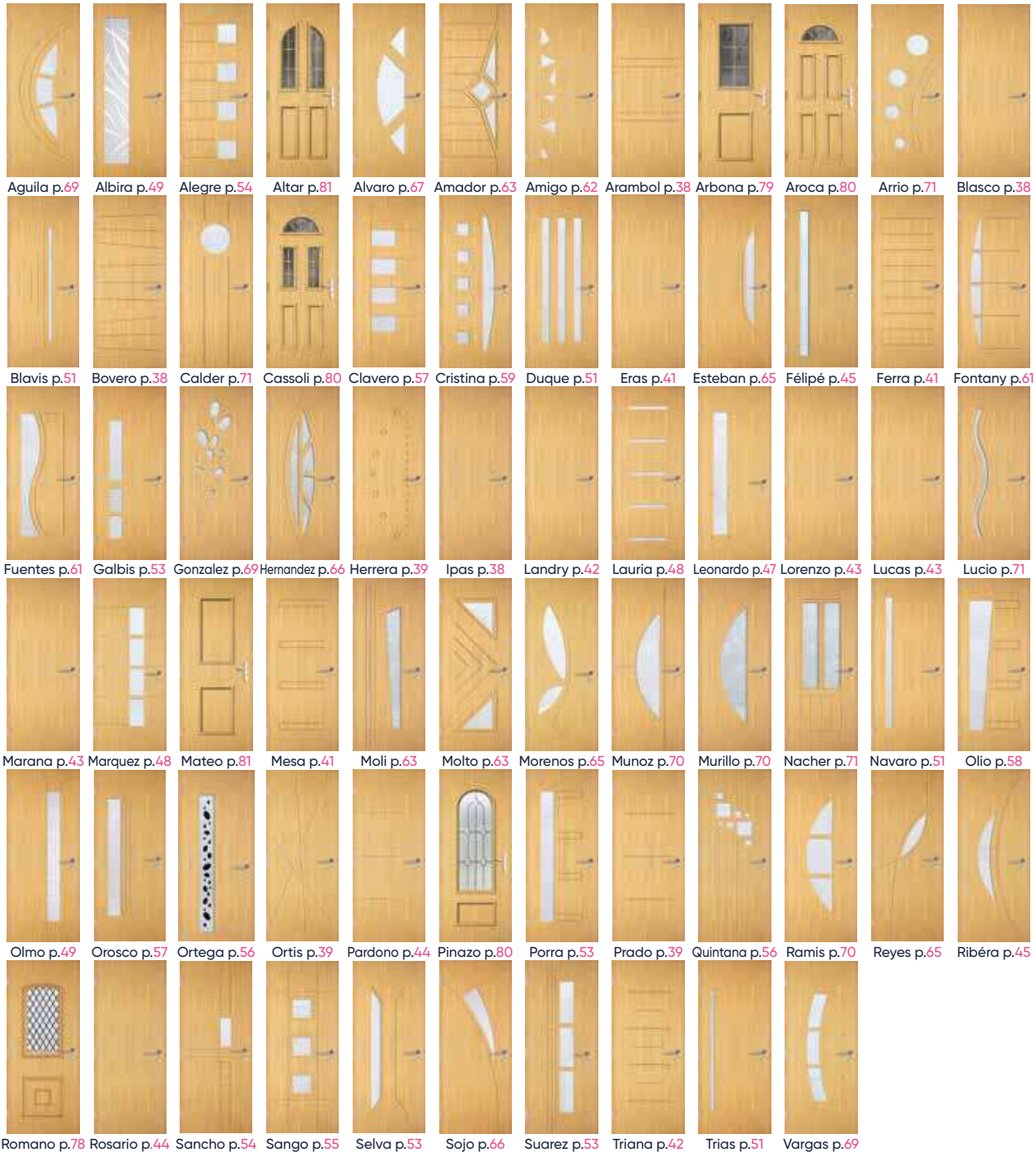

ACIER



Canala p.97 Dessi p.92 Ettore p.93 Gasti p.98 Genesi p.95 Mosca p.92 Pagot p.95 Pellini p.98 Sacco p.98 Serra p.98 Uberti p.95 Ugo p.97 Uliana p.93



Ulisse p.95 Unali p.93 Zaca p.97 Zeli p.93 Zoppa p.97

PVC

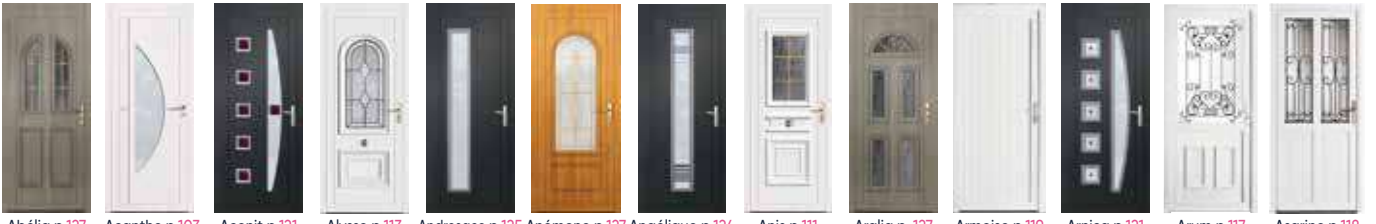

Abélia p.127 Acanthe p.103 Aconit p.121 Alysse p.113 Androsace p.125 Anémone p.127 Angélique p.124 Anis p.111 Aralia p.127 Armoise p.119 Arnica p.121 Arum p.117 Asarine p.118



Asperule p.121 Astéria p.124 Bagasse p.114 Bardane p.105 Belladone p.124 Brunelle p.125 Bugle p.121 Bunerole p.125 Caladium p.123 Caltha p.117 Campanule p.103 Coleus p.129 Coquelicot p.107



Coton p.116 Crocus p.113 Cytine p.123 Dianela p.124 Disa p.123 Doronic p.113 Dryade p.105 Durio p.126 Élodée p.109 Épiaire p.126 Epilobe p.109 Érine p.117 Étamine p.119



Étoile p.119 Ficus p.129 Figue p.115 Fuchsia p.115 Galax p.116 Galega p.117 Gerbera p.123 Giroflée p.105 Glaieul p.116 Helenium p.113 Hosta p.109 Hysope p.126 Inula p.109



Ixia p.104 Lamier p.107 Lantana p.103 Laurel p.127 Linum p.104 Lotus p.102 Malva p.105 Méliilot p.126 Mélisse p.127 Monarde p.107 Nénuphar p.119 Nymphéa p.112 Orpin p.119



Papyrus p.128 Pigamon p.129 Santoline p.119 Saxifrage p.129 Shiva p.108 Silène p.108 Styraç p.116 Tournesol p.108 Verveine p.107 Viorne p.103



Papyrus p.128 Pigamon p.129 Santoline p.119 Saxifrage p.129 Shiva p.108 Silène p.108 Styraç p.116 Tournesol p.108 Verveine p.107 Viorne p.103

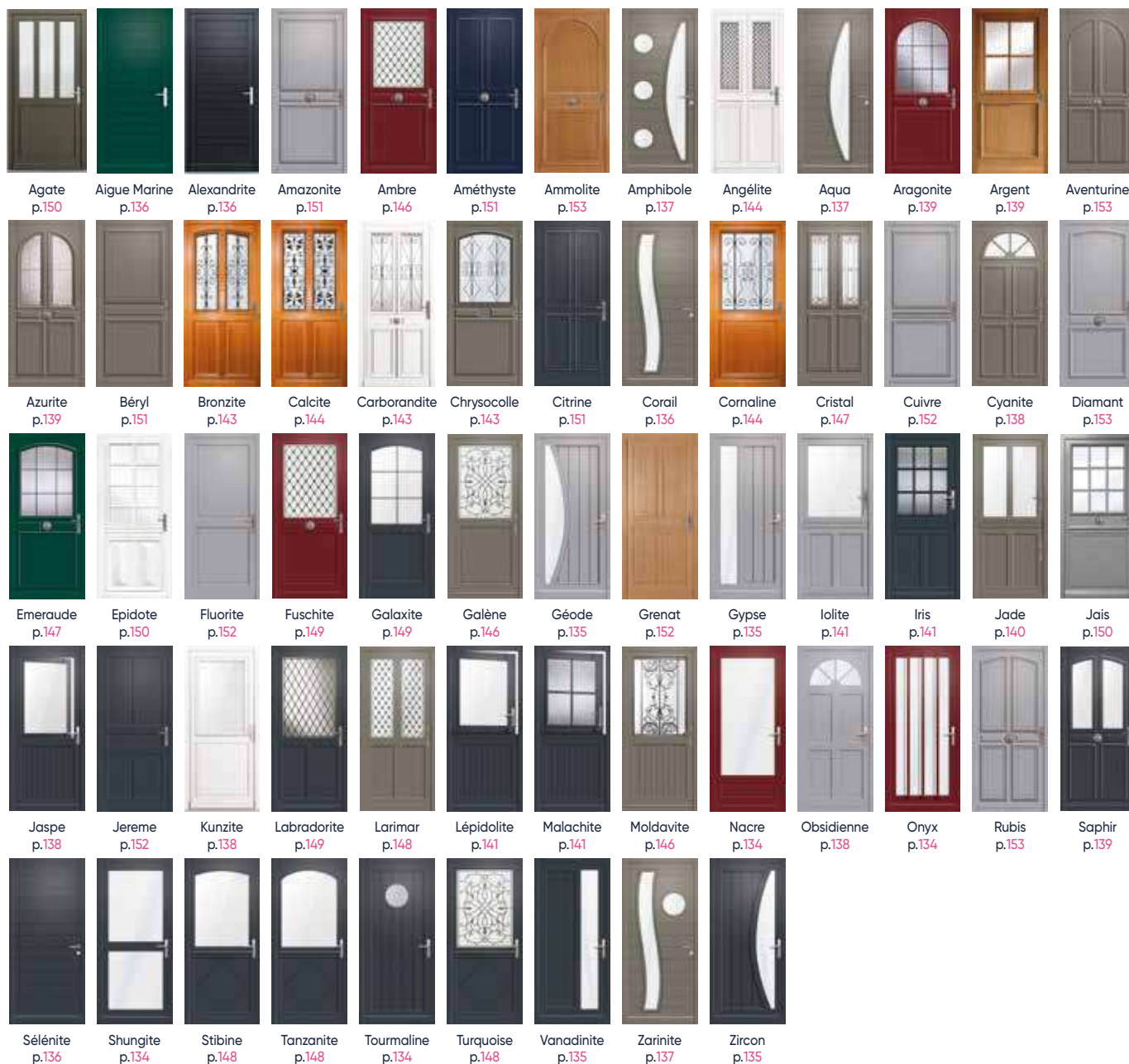

Sauf erreurs typographiques. Éléments valides à la date d'impression. Schémas et photos non contractuels.
 Crédits photos : D3 Studio - Hoppe - Charles Marion - Euradif - Gates - Studio Garnier - Studio Océan - Somfy - Troisième Axe
 Sous licence de Shutterstock.com - Adobe Stock - Création et conception : **Izard**création - Mars 2024





ATLANTEM
IMAGINER LES OUVERTURES DE DEMAIN

atlantem.fr

Siège social : NOYAL-PONTIVY (56)